

(ร่าง)

## ประกาศสำนักงานพัฒนารัฐบาลดิจิทัล (องค์การมหาชน)

### เรื่อง ประกวดราคาจ้างโครงการพัฒนาเครื่องมือเพื่อวัดคุณภาพและความปลอดภัยด้วยการวิเคราะห์ข้อมูลเพื่อระบบ G-Cloud ด้วยวิธีประกวดราคาอิเล็กทรอนิกส์ (e-bidding) ข้อมูลเพื่อระบบ G-Cloud ด้วยวิธีประกวดราคาอิเล็กทรอนิกส์ (e-bidding)

สำนักงานพัฒนารัฐบาลดิจิทัล (องค์การมหาชน) มีความประสงค์จะ ประกวดราคาจ้างโครงการพัฒนาเครื่องมือเพื่อวัดคุณภาพและความปลอดภัยด้วยการวิเคราะห์ข้อมูลเพื่อระบบ G-Cloud ด้วยวิธีประกวดราคาอิเล็กทรอนิกส์ (e-bidding) ราคาากลางของงานจ้างในการประกวดราคาครั้งนี้เป็นเงินทั้งสิ้น ๖,๙๖๘,๙๑๐.๐๐ บาท (หกล้านเก้าแสนหกหมื่นแปดพันเก้าร้อยสิบบาทถ้วน)

ผู้ยื่นข้อเสนอจะต้องมีคุณสมบัติ ดังต่อไปนี้

๑. มีความสามารถตามกฎหมาย
๒. ไม่เป็นบุคคลล้มละลาย
๓. ไม่อยู่ระหว่างเลิกกิจการ
๔. ไม่เป็นบุคคลซึ่งอยู่ระหว่างถูกระงับการยื่นข้อเสนอหรือทำสัญญากับหน่วยงานของรัฐไว้ชั่วคราวเนื่องจากเป็นผู้ที่ไม่ผ่านเกณฑ์การประเมินผลการปฏิบัติงานของผู้ประกอบการตามระเบียบที่รัฐมนตรีว่าการกระทรวงการคลังกำหนดตามที่ประกาศเผยแพร่ในระบบเครือข่ายสารสนเทศของกรมบัญชีกลาง
๕. ไม่เป็นบุคคลซึ่งถูกระบุชื่อไว้ในบัญชีรายชื่อผู้ทำงานและได้แจ้งเวียนชื่อให้เป็นผู้ทำงานของหน่วยงานของรัฐในระบบเครือข่ายสารสนเทศของกรมบัญชีกลาง ซึ่งรวมถึงนิติบุคคลที่ผู้ทำงานเป็นหุ้นส่วนผู้จัดการ กรรมการผู้จัดการ ผู้บริหาร ผู้มีอำนาจในการดำเนินงานในกิจการของนิติบุคคลนั้นด้วย
๖. มีคุณสมบัติและไม่มีลักษณะต้องห้ามตามที่คณะกรรมการนโยบายการจัดซื้อจัดจ้างและการบริหารพัสดุภาครัฐกำหนดในราชกิจจานุเบกษา
๗. เป็นนิติบุคคลผู้มีอาชีพรับจ้างงานที่ประกวดราคาอิเล็กทรอนิกส์ดังกล่าว
๘. ไม่เป็นผู้มีผลประโยชน์ร่วมกันกับผู้ยื่นข้อเสนอรายอื่นที่เข้ายื่นข้อเสนอให้แก่สำนักงานพัฒนารัฐบาลดิจิทัล (องค์การมหาชน) ณ วันประกาศประกวดราคาอิเล็กทรอนิกส์ หรือไม่เป็นผู้กระทำการอันเป็นการขัดขวางการแข่งขันราคาอย่างเป็นธรรม ในการประกวดราคาอิเล็กทรอนิกส์ครั้งนี้
๙. ไม่เป็นผู้ได้รับเอกสิทธิ์หรือความคุ้มกัน ซึ่งอาจปฏิเสธไม่ยอมขึ้นศาลไทย เว้นแต่ รัฐบาลของผู้ยื่นข้อเสนอได้มีคำสั่งให้สละเอกสิทธิ์และความคุ้มกันเช่นนั้น
๑๐. ผู้ยื่นข้อเสนอต้องลงทะเบียนในระบบจัดซื้อจัดจ้างภาครัฐด้วยอิเล็กทรอนิกส์ (Electronic Government Procurement : e - GP) ของกรมบัญชีกลาง
๑๑. ผู้ยื่นข้อเสนอซึ่งได้รับคัดเลือกเป็นคู่สัญญาต้องลงทะเบียนในระบบจัดซื้อจัดจ้างภาครัฐด้วยอิเล็กทรอนิกส์ (Electronic Government Procurement : e - GP) ของกรมบัญชีกลาง ตามที่คณะกรรมการ ป.ป.ช. กำหนด
๑๒. ผู้ยื่นข้อเสนอต้องไม่อยู่ในฐานะเป็นผู้ไม่แสดงบัญชีรายรับรายจ่ายหรือแสดงบัญชีรายรับรายจ่ายไม่ถูกต้องครบถ้วนในสาระสำคัญ ตามที่คณะกรรมการ ป.ป.ช. กำหนด

๑๓. ผู้ยื่นข้อเสนอซึ่งได้รับคัดเลือกเป็นคู่สัญญาต้องรับและจ่ายเงินผ่านบัญชีธนาคาร เว้นแต่การจ่ายเงินแต่ละครั้งซึ่งมีมูลค่าไม่เกินสามหมื่นบาทคู่สัญญาอาจจ่ายเป็นเงินสดก็ได้ ตามที่คณะกรรมการ ป.ป.ช. กำหนด

ผู้ยื่นข้อเสนอต้องยื่นข้อเสนอและเสนอราคาทางระบบจัดซื้อจัดจ้างภาครัฐด้วยอิเล็กทรอนิกส์ ในวันที่ ..... ระหว่างเวลา ..... น. ถึง ..... น.

ผู้สนใจสามารถขอซื้อเอกสารประกวดราคาด้วยอิเล็กทรอนิกส์ ในราคาชุดละ ๖๐๐.๐๐ บาท ผ่านทางระบบจัดซื้อจัดจ้างภาครัฐด้วยอิเล็กทรอนิกส์และชำระเงินผ่านทางธนาคาร ตั้งแต่วันที่ ..... ถึงวันที่ ..... โดยดาวน์โหลดเอกสารผ่านทางระบบจัดซื้อจัดจ้างภาครัฐด้วยอิเล็กทรอนิกส์ ได้ภายหลังจากชำระเงินเป็นที่เรียบร้อยแล้วจนถึงก่อนวันเสนอราคา

ผู้สนใจสามารถดูรายละเอียดได้ที่เว็บไซต์ [www.dga.or.th](http://www.dga.or.th) หรือ [www.gprocurement.go.th](http://www.gprocurement.go.th) หรือสอบถามทางโทรศัพท์หมายเลข ๐๒-๖๑๒๖๐๐๐ ต่อ ๒๓๐๔ ในวันและเวลาราชการ

ประกาศ ณ วันที่ ๑๗ กันยายน พ.ศ. ๒๕๖๑

  
(นายศักดิ์ เสกขุนทด)

ผู้อำนวยการสำนักงานพัฒนารัฐบาลดิจิทัล

หมายเหตุ ผู้ประกอบการสามารถจัดเตรียมเอกสารประกอบการเสนอราคา (เอกสารส่วนที่ ๑ และเอกสารส่วนที่ ๒) ในระบบ e-GP ได้ตั้งแต่วันที่ขอรับเอกสารจนถึงวันเสนอราคา

เอกสารประกวดราคาจ้างด้วยวิธีประกวดราคาอิเล็กทรอนิกส์ (e-bidding)

เลขที่ .....

การจ้างโครงการพัฒนาเครื่องมือเพื่อวัดคุณภาพและความปลอดภัยด้วยการวิเคราะห์ข้อมูลเพื่อระบบ G-Cloud

ตามประกาศ สำนักงานพัฒนารัฐบาลดิจิทัล (องค์การมหาชน)

ลงวันที่ กันยายน ๒๕๖๑

สำนักงานพัฒนารัฐบาลดิจิทัล (องค์การมหาชน) ซึ่งต่อไปนี้จะเรียกว่า "สำนักงาน" มีความประสงค์จะ ประกวดราคาจ้างโครงการพัฒนาเครื่องมือเพื่อวัดคุณภาพและความปลอดภัยด้วยการวิเคราะห์ข้อมูลเพื่อระบบ G-Cloud ด้วยวิธีประกวดราคาอิเล็กทรอนิกส์ (e-bidding) ณ โดยมีข้อแนะนำและข้อกำหนดดังต่อไปนี้

๑. เอกสารแนบท้ายเอกสารประกวดราคาอิเล็กทรอนิกส์

- ๑.๑ รายละเอียดและขอบเขตของงาน
- ๑.๒ แบบใบเสนอราคาที่กำหนดไว้ในระบบจัดซื้อจัดจ้างภาครัฐด้วยอิเล็กทรอนิกส์
- ๑.๓ สัญญามาตรฐานหน่วยงาน
- ๑.๔ แบบหนังสือค้ำประกัน
  - (๑) หลักประกันการเสนอราคา
  - (๒) หลักประกันสัญญา
- ๑.๕ บทนิยาม
  - (๑) ผู้ที่มีผลประโยชน์ร่วมกัน
  - (๒) การขัดขวางการแข่งขันอย่างเป็นธรรม
- ๑.๖ แบบบัญชีเอกสารที่กำหนดไว้ในระบบจัดซื้อจัดจ้างภาครัฐด้วยอิเล็กทรอนิกส์
  - (๑) บัญชีเอกสารส่วนที่ ๑
  - (๒) บัญชีเอกสารส่วนที่ ๒

๒. คุณสมบัติของผู้ยื่นข้อเสนอ

- ๒.๑ มีความสามารถตามกฎหมาย
- ๒.๒ ไม่เป็นบุคคลล้มละลาย
- ๒.๓ ไม่อยู่ระหว่างเลิกกิจการ
- ๒.๔ ไม่เป็นบุคคลซึ่งอยู่ระหว่างถูกระงับการยื่นข้อเสนอหรือทำสัญญากับหน่วยงานของรัฐไว้ชั่วคราวเนื่องจากเป็นผู้ที่ไม่ผ่านเกณฑ์การประเมินผลการปฏิบัติงานของผู้ประกอบการตามระเบียบที่รัฐมนตรีว่าการกระทรวงการคลังกำหนดตามที่ประกาศเผยแพร่ในระบบเครือข่ายสารสนเทศของกรมบัญชีกลาง
- ๒.๕ ไม่เป็นบุคคลซึ่งถูกระงับชื่อไว้ในบัญชีรายชื่อผู้ทำงานและได้แจ้งเวียนชื่อให้เป็นผู้ทำงานของหน่วยงานของรัฐในระบบเครือข่ายสารสนเทศของกรมบัญชีกลาง ซึ่งรวมถึงนิติบุคคลที่ผู้ทำงานเป็นหุ้นส่วนผู้จัดการ กรรมการผู้จัดการ ผู้บริหาร ผู้มีอำนาจในการดำเนินงานในกิจการของนิติบุคคลนั้นด้วย
- ๒.๖ มีคุณสมบัติและไม่มีลักษณะต้องห้ามตามที่คณะกรรมการนโยบายการจัดซื้อจัดจ้างและการบริหารพัสดุภาครัฐกำหนดในราชกิจจานุเบกษา

๒.๗ เป็นนิติบุคคลผู้มีอาชีพรับจ้างงานที่ประกวดราคาอิเล็กทรอนิกส์ดังกล่าว

๒.๘ ไม่เป็นผู้มีผลประโยชน์ร่วมกันกับผู้ยื่นข้อเสนอรายอื่นที่เข้ายื่นข้อเสนอให้แก่สำนักงาน ณ วันประกาศประกวดราคาอิเล็กทรอนิกส์ หรือไม่เป็นผู้กระทำการอันเป็นการขัดขวางการแข่งขันอย่างเป็นธรรมในการประกวดราคาอิเล็กทรอนิกส์ครั้งนี้

๒.๙ ไม่เป็นผู้ได้รับเอกสิทธิ์หรือความคุ้มกัน ซึ่งอาจปฏิเสธไม่ยอมขึ้นศาลไทยเว้นแต่รัฐบาลของผู้ยื่นข้อเสนอได้มีคำสั่งให้สละเอกสิทธิ์และความคุ้มกันเช่นนั้น

๒.๑๐ ผู้ยื่นข้อเสนอต้องลงทะเบียนในระบบจัดซื้อจัดจ้างภาครัฐด้วยอิเล็กทรอนิกส์ (Electronic Government Procurement: e - GP) ของกรมบัญชีกลาง

๒.๑๑ ผู้ยื่นข้อเสนอซึ่งได้รับคัดเลือกเป็นคู่สัญญาต้องลงทะเบียนในระบบจัดซื้อจัดจ้างภาครัฐด้วยอิเล็กทรอนิกส์ (Electronic Government Procurement : e - GP) ของกรมบัญชีกลาง ตามที่คณะกรรมการ ป.ป.ช. กำหนด

๒.๑๒ ผู้ยื่นข้อเสนอต้องไม่อยู่ในฐานะเป็นผู้ไม่แสดงบัญชีรายรับรายจ่าย หรือแสดงบัญชีรายรับรายจ่ายไม่ถูกต้องครบถ้วนในสาระสำคัญ ตามที่คณะกรรมการ ป.ป.ช. กำหนด

๒.๑๓ ผู้ยื่นข้อเสนอซึ่งได้รับคัดเลือกเป็นคู่สัญญาต้องรับและจ่ายเงินผ่านบัญชีธนาคาร เว้นแต่การจ่ายเงินแต่ละครั้งซึ่งมีมูลค่าไม่เกินสามหมื่นบาทคู่สัญญาอาจจ่ายเป็นเงินสดก็ได้ ตามที่คณะกรรมการ ป.ป.ช. กำหนด

### ๓. หลักฐานการยื่นข้อเสนอ

ผู้ยื่นข้อเสนอจะต้องเสนอเอกสารหลักฐานยื่นมาพร้อมกับการเสนอราคาทางระบบจัดซื้อจัดจ้างภาครัฐด้วยอิเล็กทรอนิกส์ โดยแยกเป็น ๒ ส่วน คือ

#### ๓.๑ ส่วนที่ ๑ อย่างน้อยต้องมีเอกสารดังต่อไปนี้

(๑) ในกรณีผู้ยื่นข้อเสนอเป็นนิติบุคคล

(ก) ห้างหุ้นส่วนสามัญหรือห้างหุ้นส่วนจำกัด ให้ยื่นสำเนาหนังสือรับรองการจดทะเบียนนิติบุคคล บัญชีรายชื่อหุ้นส่วนผู้จัดการ ผู้มีอำนาจควบคุม (ถ้ามี) พร้อมทั้งรับรองสำเนาถูกต้อง

(ข) บริษัทจำกัดหรือบริษัทมหาชนจำกัด ให้ยื่นสำเนาหนังสือรับรองการจดทะเบียนนิติบุคคล หนังสือบริคณห์สนธิ บัญชีรายชื่อกรรมการผู้จัดการ ผู้มีอำนาจควบคุม (ถ้ามี) และบัญชีผู้ถือหุ้นรายใหญ่ (ถ้ามี) พร้อมทั้งรับรองสำเนาถูกต้อง

(๒) ในกรณีผู้ยื่นข้อเสนอเป็นบุคคลธรรมดาหรือคณะบุคคลที่มีใช้นิติบุคคล ให้ยื่นสำเนาบัตรประจำตัวประชาชนของผู้ยื่น ข้อเสนอข้อตกลงที่แสดงถึงการเข้าเป็นหุ้นส่วน (ถ้ามี) สำเนาบัตรประจำตัวประชาชนของผู้เป็นหุ้นส่วน หรือสำเนาหนังสือเดินทางของผู้เป็นหุ้นส่วนที่มีได้ถือสัญชาติไทย พร้อมทั้งรับรองสำเนาถูกต้อง

(๓) ในกรณีผู้ยื่นข้อเสนอเป็นผู้ยื่นข้อเสนอร่วมกันในฐานะเป็นผู้ร่วมค้า ให้ยื่นสำเนาสัญญาของการเข้าร่วมค้า และเอกสารตามที่ระบุไว้ใน (๑) หรือ (๒) ของผู้ร่วมค้า แล้วแต่กรณี

(๔) เอกสารเพิ่มเติมอื่น ๆ

(๔.๑) สำเนาใบทะเบียนพาณิชย์ (ถ้ามี)

(๔.๒) สำเนาใบทะเบียนภาษีมูลค่าเพิ่ม (ถ้ามี)

(๔.๓) สำเนาหน้าสมุดบัญชีธนาคาร (ถ้ามี)

(๕) บัญชีเอกสารส่วนที่ ๑ ทั้งหมดที่ได้ยื่นพร้อมกับการเสนอราคาทางระบบจัดซื้อจัดจ้างภาครัฐด้วยอิเล็กทรอนิกส์ ตามแบบในข้อ ๑.๖ (๑) โดยไม่ต้องแนบในรูปแบบ PDF File (Portable Document Format)

ทั้งนี้ เมื่อผู้ยื่นข้อเสนอดำเนินการแนบไฟล์เอกสารตามบัญชีเอกสารส่วนที่ ๑ ครบถ้วน ถูกต้องแล้ว ระบบจัดซื้อจัดจ้างภาครัฐด้วยอิเล็กทรอนิกส์จะสร้างบัญชีเอกสารส่วนที่ ๑ ตามแบบในข้อ ๑.๖ (๑) ให้โดยผู้ยื่น ข้อเสนอไม่ต้องแนบบัญชีเอกสารส่วนที่ ๑ ดังกล่าวในรูปแบบ PDF File (Portable Document Format)

#### ๓.๒ ส่วนที่ ๒ อย่างน้อยต้องมีเอกสารดังต่อไปนี้

(๑) ในกรณีที่ผู้ยื่นข้อเสนอมอบอำนาจให้บุคคลอื่นกระทำการแทนให้แนบหนังสือมอบอำนาจ ซึ่งติดอากรแสตมป์ตามกฎหมาย โดยมีหลักฐานแสดงตัวตนของผู้มอบอำนาจและผู้รับมอบอำนาจ ทั้งนี้ หากผู้รับมอบอำนาจ เป็นบุคคลธรรมดาต้องเป็นผู้ที่บรรลุนิติภาวะตามกฎหมายแล้วเท่านั้น

(๒) หลักประกันการเสนอราคา ตามข้อ ๕

(๓) บัญชีเอกสารส่วนที่ ๒ ทั้งหมดที่ได้ยื่นพร้อมกับการเสนอราคาทางระบบจัดซื้อจัดจ้าง ภาครัฐด้วยอิเล็กทรอนิกส์ ตามแบบในข้อ ๑.๖ (๒) โดยไม่ต้องแนบในรูปแบบ PDF File (Portable Document Format)

ทั้งนี้ เมื่อผู้ยื่นข้อเสนอดำเนินการแนบไฟล์เอกสารตามบัญชีเอกสารส่วนที่ ๒ ครบถ้วน ถูกต้องแล้ว ระบบจัดซื้อจัดจ้างภาครัฐด้วยอิเล็กทรอนิกส์จะสร้างบัญชีเอกสารส่วนที่ ๒ ตามแบบในข้อ ๑.๖ (๒) ให้โดยผู้ยื่น ข้อเสนอไม่ต้องแนบบัญชีเอกสารส่วนที่ ๒ ดังกล่าวในรูปแบบ PDF File (Portable Document Format)

#### ๔. การเสนอราคา

๔.๑ ผู้ยื่นข้อเสนอต้องยื่นข้อเสนอและเสนอราคาทางระบบจัดซื้อจัดจ้างภาครัฐด้วยอิเล็กทรอนิกส์ ตามที่กำหนดไว้ในเอกสารประกวดราคาอิเล็กทรอนิกส์นี้ โดยไม่มีเงื่อนไขใดๆ ทั้งสิ้น และจะต้องกรอกข้อความให้ถูกต้อง ครบถ้วน พร้อมทั้งหลักฐานแสดงตัวตนและทำการยืนยันตัวตนของผู้ยื่นข้อเสนอโดยไม่ต้องแนบบใบเสนอราคาในรูปแบบ PDF File (Portable Document Format)

๔.๒ ในการเสนอราคาให้เสนอราคาเป็นเงินบาทและเสนอราคาได้เพียงครั้งเดียวและราคาเดียวโดย เสนอราคารวม และหรือราคาต่อหน่วย และหรือต่อรายการ ตามเงื่อนไขที่ระบุไว้ท้ายใบเสนอราคาให้ถูกต้อง ทั้งนี้ ราคารวมที่ เสนอจะต้องตรงกันทั้งตัวเลขและตัวหนังสือ ถ้าตัวเลขและตัวหนังสือไม่ตรงกัน ให้ถือตัวหนังสือเป็นสำคัญ โดยคิดราคารวม ทั้งสิ้นซึ่งรวมค่าภาษีมูลค่าเพิ่ม ภาษีอากรอื่น และค่าใช้จ่ายอื่นๆ ทั้งปวงไว้แล้ว

ราคาที่เสนอจะต้องเสนอกำหนดยื่นราคาไม่น้อยกว่า ๖๐ วัน ตั้งแต่วันเสนอราคาโดยภายใน กำหนดยื่นราคา ผู้ยื่นข้อเสนอต้องรับผิดชอบราคาที่ตนได้เสนอไว้และจะถอนการเสนอราคามีได้

๔.๓ ผู้ยื่นข้อเสนอจะต้องเสนอกำหนดเวลาดำเนินการแล้วเสร็จไม่เกิน ๑๘๐ วัน นับถัดจากวันลงนาม ในสัญญาจ้างหรือจากวันที่ได้รับหนังสือแจ้งจาก สำนักงาน ให้เริ่มทำงาน

๔.๔ ก่อนเสนอราคา ผู้ยื่นข้อเสนอควรตรวจสอบร่างสัญญา แบบรูป และรายละเอียด ฯลฯ ให้ถี่ถ้วนและ เข้าใจเอกสารประกวดราคาจ้างอิเล็กทรอนิกส์ทั้งหมดเสียก่อนที่จะตกลงยื่นเสนอราคาตามเงื่อนไข ในเอกสารประกวดราคา จ้างอิเล็กทรอนิกส์

๔.๕ ผู้ยื่นข้อเสนอจะต้องยื่นข้อเสนอและเสนอราคาทางระบบจัดซื้อจัดจ้างภาครัฐด้วยอิเล็กทรอนิกส์ ในวันที่ ..... ระหว่างเวลา ..... น. ถึง ..... น. และเวลาในการเสนอราคาให้ถือตามเวลา ของระบบจัดซื้อจัดจ้างภาครัฐด้วยอิเล็กทรอนิกส์เป็นเกณฑ์

เมื่อพ้นกำหนดเวลายื่นข้อเสนอและเสนอราคาแล้ว จะไม่รับเอกสารการยื่นข้อเสนอและเสนอราคาใดๆ โดยเด็ดขาด

๔.๖ ผู้ยื่นข้อเสนอต้องจัดทำเอกสารสำหรับใช้ในการเสนอราคาในรูปแบบไฟล์เอกสารประเภท PDF File (Portable Document Format) โดยผู้ยื่นข้อเสนอต้องเป็นผู้รับผิดชอบตรวจสอบความครบถ้วน ถูกต้อง และชัดเจนของ เอกสาร PDF File ก่อนที่จะยืนยันการเสนอราคา แล้วจึงส่งข้อมูล (Upload) เพื่อเป็นการเสนอราคาให้แก่สำนักงานผ่านทาง ระบบจัดซื้อจัดจ้างภาครัฐด้วยอิเล็กทรอนิกส์

๔.๗ คณะกรรมการพิจารณาผลการประกวดราคาอิเล็กทรอนิกส์จะดำเนินการตรวจสอบคุณสมบัติของผู้ยื่นข้อเสนอแต่ละรายว่า เป็นผู้ยื่นข้อเสนอที่มีผลประโยชน์ร่วมกันกับผู้ยื่นข้อเสนอรายอื่นตามข้อ ๑.๕ (๑) หรือไม่ หากปรากฏว่าผู้ยื่นข้อเสนอรายใดเป็นผู้ยื่นข้อเสนอที่มีผลประโยชน์ร่วมกันกับผู้ยื่นข้อเสนอรายอื่น คณะกรรมการฯ จะตัดรายชื่อผู้ยื่นข้อเสนอที่มีผลประโยชน์ร่วมกันนั้นออกจากการเป็นผู้ยื่นข้อเสนอ

หากปรากฏต่อคณะกรรมการพิจารณาผลการประกวดราคาอิเล็กทรอนิกส์ว่า ก่อนหรือในขณะที่มีการพิจารณาข้อเสนอ มีผู้ยื่นข้อเสนอรายใดกระทำการอันเป็นการขัดขวางการแข่งขันอย่างเป็นธรรมตามข้อ ๑.๕ (๒) และคณะกรรมการฯ เชื่อว่ามีการกระทำอันเป็นการขัดขวางการแข่งขันอย่างเป็นธรรม คณะกรรมการฯ จะตัดรายชื่อผู้ยื่นข้อเสนอรายนั้นออกจากการเป็นผู้ยื่นข้อเสนอ และสำนักงานจะพิจารณาลงโทษผู้ยื่นข้อเสนอดังกล่าวเป็นผู้ทำงาน เว้นแต่สำนักงานจะพิจารณาเห็นว่าผู้ยื่นข้อเสนอรายนั้นมิใช่เป็นผู้ริเริ่มให้มีการกระทำดังกล่าวและได้ให้ความร่วมมือเป็นประโยชน์ต่อการพิจารณาของสำนักงาน

๔.๘ ผู้ยื่นข้อเสนอจะต้องปฏิบัติ ดังนี้

- (๑) ปฏิบัติตามเงื่อนไขที่ระบุไว้ในเอกสารประกวดราคาอิเล็กทรอนิกส์
- (๒) ราคาที่เสนอจะต้องเป็นราคาที่รวมภาษีมูลค่าเพิ่ม และภาษีอื่นๆ (ถ้ามี) รวมค่าใช้จ่ายที่ส่งไปเรียบร้อยแล้ว
- (๓) ผู้ยื่นข้อเสนอจะต้องลงทะเบียนเพื่อเข้าสู่กระบวนการเสนอราคา ตามวัน เวลา ที่กำหนด
- (๔) ผู้ยื่นข้อเสนอจะถอนการเสนอราคาที่เสนอแล้วไม่ได้
- (๕) ผู้ยื่นข้อเสนอต้องศึกษาและทำความเข้าใจในระบบและวิธีการเสนอราคาด้วยวิธีประกวด

ราคาอิเล็กทรอนิกส์ ของกรมบัญชีกลางที่แสดงไว้ในเว็บไซต์ [www.gprocurement.go.th](http://www.gprocurement.go.th)

## ๕. หลักประกันการเสนอราคา

ผู้ยื่นข้อเสนอต้องวางหลักประกันการเสนอราคาพร้อมกับการเสนอราคาทางระบบการจัดซื้อจัดจ้างภาครัฐด้วยอิเล็กทรอนิกส์ โดยใช้หลักประกันอย่างหนึ่งอย่างใดดังต่อไปนี้ จำนวน ๓๕๐,๐๐๐.๐๐ บาท (สามแสนห้าหมื่นบาทถ้วน)

๕.๑ เช็คหรือตราพท์ที่ธนาคารเซ็นส่งจ่าย ซึ่งเป็นเช็คหรือตราพท์ลงวันที่ที่ใช้เช็คหรือตราพท์นั้นชำระต่อเจ้าหน้าที่ในวันที่ยื่นข้อเสนอ หรือก่อนวันนั้นไม่เกิน ๓ วันทำการ

๕.๒ หนังสือค้ำประกันอิเล็กทรอนิกส์ของธนาคารภายในประเทศตามแบบที่คณะกรรมการนโยบายกำหนด

๕.๓ พันธบัตรรัฐบาลไทย

๕.๔ สำนักงานสงวนสิทธิไม่พิจารณาข้อเสนอของผู้ยื่นข้อเสนอโดยไม่มีการผ่อนผัน ในกรณีดังต่อไปนี้

๕.๔ หนังสือค้ำประกันของบริษัทเงินทุนหรือบริษัทเงินทุนหลักทรัพย์ที่ได้รับอนุญาตให้ประกอบกิจการเงินทุนเพื่อการพาณิชย์และประกอบธุรกิจค้ำประกันตามประกาศของธนาคารแห่งประเทศไทย ตามรายชื่อบริษัทเงินทุนที่ธนาคารแห่งประเทศไทยแจ้งเวียนให้ทราบ โดยอนุโลมให้ใช้ตามตัวอย่างหนังสือค้ำประกันของธนาคารที่คณะกรรมการนโยบายกำหนด

กรณีผู้ยื่นข้อเสนอ นำเช็คหรือตราพท์ที่ธนาคารส่งจ่ายหรือพันธบัตรรัฐบาลไทยหรือหนังสือค้ำประกันของบริษัทเงินทุนหรือบริษัทเงินทุนหลักทรัพย์ มาวางเป็นหลักประกันการเสนอราคาจะต้องส่งต้นฉบับเอกสารดังกล่าวมาให้สำนักงานตรวจสอบความถูกต้องในวันที่..... ระหว่างเวลา ..... น. ถึง ..... น.

กรณีผู้ยื่นข้อเสนอที่ยื่นข้อเสนอในรูปแบบของ "กิจการร่วมค้า" ประสงค์จะใช้หนังสือค้ำประกันอิเล็กทรอนิกส์ของธนาคารในประเทศเป็นหลักประกันการเสนอราคา ให้ระบุชื่อผู้ยื่นข้อเสนอในหนังสือค้ำประกันอิเล็กทรอนิกส์ฯ ดังนี้

(๑) กรณีที่กิจการร่วมค้าได้จดทะเบียนเป็นนิติบุคคลใหม่ ให้ระบุชื่อกิจการร่วมค้าดังกล่าว เป็นผู้ยื่น  
ข้อเสนอ

(๒) กรณีที่กิจการร่วมค้าไม่ได้จดทะเบียนเป็นนิติบุคคลใหม่ ให้ระบุชื่อผู้เข้าร่วมค้ารายที่สัญญาร่วมค้า  
กำหนดให้เป็นผู้ยื่นข้อเสนอกับหน่วยงานของรัฐเป็นผู้ยื่นข้อเสนอ

ทั้งนี้ "กิจการร่วมค้าที่จดทะเบียนเป็นนิติบุคคลใหม่" หมายความว่า กิจการร่วมค้าที่จดทะเบียนเป็นนิติ  
บุคคลต่อกรมพัฒนาธุรกิจการค้า กระทรวงพาณิชย์

หลักประกันการเสนอราคาตามข้อนี้ สำนักงานจะคืนให้ผู้ยื่นข้อเสนอหรือผู้ค้าประกันภายใน ๑๕ วัน นับ  
ถัดจากวันที่สำนักงานได้พิจารณาเห็นชอบรายงานผลคัดเลือกผู้ชนะการประกวดราคาเรียบร้อยแล้ว เว้นแต่ผู้ยื่นข้อเสนอรายที่  
คัดเลือกไว้ซึ่งเสนอราคาต่ำสุดหรือได้คะแนนรวมสูงสุดไม่เกิน ๓ ราย ให้คืนได้ต่อเมื่อได้ทำสัญญาหรือข้อตกลง หรือผู้ยื่น  
ข้อเสนอได้พ้นจากข้อผูกพันแล้ว

การคืนหลักประกันการเสนอราคา ไม่ว่าในกรณีใด ๆ จะคืนให้โดยไม่มีดอกเบี้ย

## ๖. หลักเกณฑ์และสิทธิในการพิจารณา

๖.๑ ในการพิจารณาผลการยื่นข้อเสนอประกวดราคาอิเล็กทรอนิกส์ครั้งนี้ สำนักงานจะพิจารณา  
ตัดสินโดยใช้หลักเกณฑ์ ราคา

๖.๒ การพิจารณาผู้ชนะการยื่นข้อเสนอ

กรณีใช้หลักเกณฑ์ราคาในการพิจารณาผู้ชนะการยื่นข้อเสนอ สำนักงาน จะพิจารณาจาก ราคารวม

๖.๓ หากผู้ยื่นข้อเสนอรายใดมีคุณสมบัติไม่ถูกต้องตามข้อ ๒ หรือยื่นหลักฐานการยื่นข้อเสนอไม่  
ถูกต้อง หรือไม่ครบถ้วนตามข้อ ๓ หรือยื่นข้อเสนอไม่ถูกต้องตามข้อ ๔ คณะกรรมการพิจารณาผลการประกวดราคา  
อิเล็กทรอนิกส์จะไม่รับพิจารณาข้อเสนอของผู้ยื่นข้อเสนอรายนั้น เว้นแต่ ผู้ยื่นข้อเสนอรายใดเสนอเอกสารทางเทคนิคหรือ  
รายละเอียดคุณลักษณะเฉพาะของพัสดุที่จะจ้างไม่ครบถ้วน หรือเสนอรายละเอียดแตกต่างไปจากเงื่อนไขที่สำนักงานกำหนด  
ไว้ในประกาศและเอกสารประกวดราคาอิเล็กทรอนิกส์ ในส่วนที่มีสาระสำคัญและความแตกต่างนั้นไม่มีผลทำให้เกิดการ  
ได้เปรียบเสียเปรียบต่อผู้ยื่นข้อเสนอรายอื่น หรือเป็นการผิดพลาดเล็กน้อย คณะกรรมการฯ อาจพิจารณาผ่อนปรนการตัดสิน  
ผู้ยื่นข้อเสนอรายนั้น

๖.๔ สำนักงานสงวนสิทธิไม่พิจารณาข้อเสนอของผู้ยื่นข้อเสนอโดยไม่มีการผ่อนผัน ในกรณีดังต่อไปนี้

(๑) ไม่ปรากฏชื่อผู้ยื่นข้อเสนอรายนั้นในบัญชีผู้รับเอกสารประกวดราคาอิเล็กทรอนิกส์ทาง  
ระบบจัดซื้อจัดจ้างด้วยอิเล็กทรอนิกส์ หรือบัญชีรายชื่อผู้ซื้อเอกสารประกวดราคาอิเล็กทรอนิกส์ทางระบบการจัดซื้อจัดจ้าง  
ด้วยอิเล็กทรอนิกส์ของสำนักงาน

(๒) ไม่กรอกชื่อผู้ยื่นข้อเสนอในการเสนอราคาทางระบบจัดซื้อจัดจ้างด้วยอิเล็กทรอนิกส์

(๓) เสนอรายละเอียดแตกต่างไปจากเงื่อนไขที่กำหนดในเอกสารประกวดราคา  
อิเล็กทรอนิกส์ที่เป็นสาระสำคัญ หรือมีผลทำให้เกิดความได้เปรียบเสียเปรียบแก่ผู้ยื่นข้อเสนอรายอื่น

๖.๕ ในการตัดสินการประกวดราคาอิเล็กทรอนิกส์หรือในการทำสัญญา คณะกรรมการพิจารณาผล  
การประกวดราคาอิเล็กทรอนิกส์หรือสำนักงาน มีสิทธิให้ผู้ยื่นข้อเสนอชี้แจงข้อเท็จจริงเพิ่มเติมได้ สำนักงานมีสิทธิที่จะไม่รับ  
ข้อเสนอ ไม่รับราคา หรือไม่ทำสัญญา หากข้อเท็จจริงดังกล่าวไม่มีความเหมาะสมหรือไม่ถูกต้อง

๖.๖ สำนักงานทรงไว้ซึ่งสิทธิที่จะไม่รับราคาต่ำสุด หรือราคาหนึ่งราคาใด หรือราคาที่เสนอทั้งหมดก็  
ได้ และอาจพิจารณาเลือกจ้างในจำนวน หรือขนาด หรือเฉพาะรายการหนึ่งรายการใด หรืออาจจะยกเลิกการประกวดราคา  
อิเล็กทรอนิกส์โดยไม่พิจารณาจัดจ้างเลยก็ได้ สุดแต่จะพิจารณา ทั้งนี้ เพื่อประโยชน์ของทางราชการเป็นสำคัญ และให้ถือว่า  
การตัดสินของสำนักงานเป็นเด็ดขาด ผู้ยื่นข้อเสนอจะเรียกร้องค่าใช้จ่าย หรือค่าเสียหายใดๆ มิได้ รวมทั้งสำนักงานจะพิจารณา  
ยกเลิกการประกวดราคาอิเล็กทรอนิกส์และลงโทษผู้ยื่นข้อเสนอเป็นผู้ที่จ้าง ไม่ว่าจะเป็นผู้ยื่นข้อเสนอที่ได้รับการคัดเลือก

หรือไม่ก็ตาม หากมีเหตุที่เชื่อถือได้ว่าการยื่นข้อเสนอกระทำการโดยไม่สุจริต เช่น การเสนอเอกสารอันเป็นเท็จ หรือใช้ชื่อบุคคลธรรมดา หรือนิติบุคคลอื่นมายื่นข้อเสนอแทน เป็นต้น

ในกรณีที่ผู้ยื่นข้อเสนอรายที่เสนอราคาต่ำสุด เสนอราคาต่ำจนคาดหมายได้ว่าไม่อาจดำเนินงานตามเอกสารประกวดราคาอิเล็กทรอนิกส์ได้ คณะกรรมการพิจารณาผลการประกวดราคาอิเล็กทรอนิกส์หรือสำนักงาน จะให้ผู้ยื่นข้อเสนอที่ชนะและแสดงหลักฐานที่ทำให้เชื่อได้ว่า ผู้ยื่นข้อเสนอสามารถดำเนินงานตามเอกสารประกวดราคาอิเล็กทรอนิกส์ให้เสร็จสมบูรณ์ หากคำชี้แจงไม่เป็นที่รับฟังได้ สำนักงาน มีสิทธิที่จะไม่รับข้อเสนอหรือไม่รับราคาของผู้ยื่นข้อเสนอรายนั้น ทั้งนี้ ผู้ยื่นข้อเสนอดังกล่าวไม่มีสิทธิเรียกร้องค่าใช้จ่ายหรือค่าเสียหายใดๆ จากสำนักงาน

๖.๗ ก่อนลงนามในสัญญาสำนักงาน อาจประกาศยกเลิกการประกวดราคาอิเล็กทรอนิกส์ หากปรากฏว่ามีกรกระทำที่เข้าลักษณะผู้ยื่นข้อเสนอที่ชนะการประกวดราคาหรือที่ได้รับการคัดเลือกมีผลประโยชน์ร่วมกัน หรือมีส่วนได้เสียกับผู้ยื่นข้อเสนอรายอื่น หรือขัดขวางการแข่งขันอย่างเป็นธรรม หรือสมยอมกันกับผู้ยื่นข้อเสนอรายอื่น หรือเจ้าหน้าที่ในการเสนอราคา หรือสื่อว่ากระทำการทุจริตอื่นใดในการเสนอราคา

#### ๗. การทำสัญญาจ้าง

ผู้ชนะการประกวดราคาอิเล็กทรอนิกส์จะต้องทำสัญญาจ้างตามแบบสัญญา ดังระบุในข้อ ๑.๓ หรือทำข้อตกลงเป็นหนังสือกับสำนักงาน ภายใน ๑๐ วัน นับถัดจากวันที่ได้รับแจ้ง และจะต้องวางหลักประกันสัญญาเป็นจำนวนเงินเท่ากับร้อยละ ๕ ของราคาค่าจ้างที่ประกวดราคาอิเล็กทรอนิกส์ได้ ให้สำนักงานยึดถือไว้ในขณะที่ทำสัญญา โดยใช้หลักประกันอย่างหนึ่งอย่างใดดังต่อไปนี้

๗.๑ เงินสด

๗.๒ เช็คหรือตราพดที่ธนาคารสั่งจ่ายให้แก่สำนักงาน โดยเป็นเช็คลงวันที่ทำสัญญา หรือก่อนหน้านั้น ไม่เกิน ๓ วัน ทำการของทางราชการ

๗.๓ หนังสือค้ำประกันของธนาคารภายในประเทศ ตามแบบหนังสือค้ำประกัน ดังระบุในข้อ ๑.๔ (๒) หรือจะเป็นหนังสือค้ำประกันอิเล็กทรอนิกส์ตามวิธีการที่กรมบัญชีกลางกำหนด

๗.๔ หนังสือค้ำประกันของบริษัทเงินทุน หรือบริษัทเงินทุนหลักทรัพย์ที่ได้รับอนุญาตให้ประกอบกิจการเงินทุนเพื่อการพาณิชย์และประกอบธุรกิจค้ำประกัน ตามประกาศของธนาคารแห่งประเทศไทย ตามรายชื่อบริษัทเงินทุนที่ธนาคารแห่งประเทศไทยแจ้งเวียนให้ทราบ โดยอนุโลมให้ใช้ตามตัวอย่างหนังสือค้ำประกันของธนาคารที่คณะกรรมการนโยบายกำหนด ดังระบุในข้อ ๑.๔ (๒)

๗.๕ พันธบัตรรัฐบาลไทย

หลักประกันนี้จะคืนให้ โดยไม่มีดอกเบี้ยภายใน ๑๕ วันนับถัดจากวันที่ผู้ชนะการประกวดราคาอิเล็กทรอนิกส์ (ผู้รับจ้าง) พ้นจากข้อผูกพันตามสัญญาจ้างแล้ว

หลักประกันนี้จะคืนให้ โดยไม่มีดอกเบี้ย ตามอัตราส่วนของงานจ้างซึ่งสำนักงาน ได้รับมอบไปแล้ว

#### ๘. ค่าจ้างและการจ่ายเงิน

สำนักงานจะจ่ายค่าจ้างซึ่งได้รวมภาษีมูลค่าเพิ่ม ตลอดจนภาษีอื่น ๆ และค่าใช้จ่ายที่ปวงแล้ว โดยถือราคาเหมารวมเป็นเกณฑ์ และกำหนดการจ่ายเงินเป็น จำนวน ๓ งวด ดังนี้

งวดที่ ๑ เป็นจำนวนเงินในอัตราร้อยละ ๔๐ ของค่าจ้าง เมื่อผู้รับจ้างได้ปฏิบัติงาน

- อุปกรณ์ฮาร์ดแวร์และซอฟต์แวร์ที่เสนอมาทั้งหมดในโครงการ ตามข้อ ๕.๑-๕.๓ ให้ครบถ้วน
- รายงานการส่งมอบฮาร์ดแวร์และซอฟต์แวร์ทั้งหมดในโครงการ โดยมีรายละเอียด ดังนี้
  - รายการอุปกรณ์ทั้งหมดของโครงการ
  - ยี่ห้อของอุปกรณ์ทั้งหมดของโครงการ



- รุ่นของอุปกรณ์ทั้งหมดของโครงการ
- รหัสสินค้า (Serial Number) ของอุปกรณ์ทั้งหมดของโครงการ
- จำนวนอุปกรณ์ทั้งหมดของโครงการ
- น้ำหนักของอุปกรณ์แต่ละตัวทั้งหมดของโครงการ
- ซอฟต์แวร์และลิขสิทธิ์ (Licensed) ของอุปกรณ์ทั้งหมดของโครงการ

- ในรูปแบบเอกสาร จำนวน ๒ ชุด และในรูปแบบของดิจิทัล (Soft file) บรรจุลง External storage (USB) จำนวน ๒ ชุด ให้แล้วเสร็จภายใน ๖๐ วัน

งวดที่ ๒ เป็นจำนวนเงินในอัตราร้อยละ ๔๐ ของค่าจ้าง เมื่อผู้รับจ้างได้ปฏิบัติงาน

- Source Code ในส่วนของการจัดส่งข้อมูล (Collect Data) ตามข้อ ๕.๑ ที่ทำการพัฒนาเรียบร้อยแล้วในรูปแบบเอกสาร จำนวน ๒ ชุด และในรูปแบบของดิจิทัล (Soft file) บรรจุลง External storage (USB) จำนวน ๒ ชุด ให้แล้วเสร็จภายใน ๑๒๐ วัน

งวดสุดท้าย เป็นจำนวนเงินในอัตราร้อยละ ๒๐ ของค่าจ้าง เมื่อผู้รับจ้างได้ปฏิบัติงานทั้งหมดให้แล้วเสร็จเรียบร้อยตามสัญญา หรือข้อตกลงจ้างเป็นหนังสือ หรือข้อตกลงจ้างเป็นหนังสือ และสำนักงาน ได้ตรวจรับมอบงานจ้าง

#### ๙. อัตราค่าปรับ

ค่าปรับตามแบบสัญญาจ้างแนบท้ายเอกสารประกวดราคาอิเล็กทรอนิกส์นี้ หรือข้อตกลงจ้างเป็นหนังสือ จะกำหนด ดังนี้

๙.๑ กรณีที่ผู้รับจ้างนำงานที่รับจ้างไปจ้างช่วงให้ผู้อื่นทำอีกทอดหนึ่งโดยไม่ได้รับอนุญาตจากสำนักงาน จะกำหนดค่าปรับสำหรับการฝ่าฝืนดังกล่าวเป็นจำนวนร้อยละ ๑๐.๐๐ ของวงเงินของงานจ้างช่วงนั้น

๙.๒ กรณีที่ผู้รับจ้างปฏิบัติผิดสัญญาจ้างนอกเหนือจากข้อ ๙.๑ จะกำหนดค่าปรับเป็นรายวันในอัตราร้อยละ ๐.๑๐ ของราคาค่าจ้าง

#### ๑๐. การรับประกันความชำรุดบกพร่อง

ผู้ชนะการประกวดราคาอิเล็กทรอนิกส์ซึ่งได้ทำข้อตกลงเป็นหนังสือ หรือทำสัญญาจ้าง ตามแบบ ดังระบุในข้อ ๑.๓ แล้วแต่กรณี จะต้องรับประกันความชำรุดบกพร่องของงานจ้างที่เกิดขึ้นภายในระยะเวลาไม่น้อยกว่า ๓ ปี นับถัดจากวันที่สำนักงานได้รับมอบงาน โดยผู้รับจ้างต้องบริหารจัดการซ่อมแซมแก้ไขให้ใช้การได้ดีดังเดิมภายใน ๑ วัน นับถัดจากวันที่ได้รับแจ้งความชำรุดบกพร่อง

#### ๑๑. ข้อสงวนสิทธิในการยื่นข้อเสนอและอื่น ๆ

๑๑.๑ เงินค่าจ้างสำหรับงานจ้างครั้งนี้ ได้มาจากเงินงบประมาณประจำปี พ.ศ. ๒๕๖๑

การลงนามในสัญญาจะกระทำได้ต่อเมื่อ สำนักงานได้รับอนุมัติเงินค่าจ้างจากเงินงบประมาณประจำปี พ.ศ. ๒๕๖๑ แล้วเท่านั้น

๑๑.๒ เมื่อสำนักงานได้คัดเลือกผู้ยื่นข้อเสนอรายใด ให้เป็นผู้รับจ้าง และได้ตกลงจ้างตามประกวดราคาอิเล็กทรอนิกส์แล้ว ถ้าผู้รับจ้างจะต้องสั่งหรือนำสิ่งของมาเพื่องานจ้างดังกล่าวเข้ามาจากต่างประเทศ และของนั้นต้องนำเข้ามาโดยทางเรือในเส้นทางที่มีเรือไทยเดินอยู่ และสามารถให้บริการรับขนได้ตามที่รัฐมนตรีว่าการกระทรวงคมนาคมประกาศกำหนด ผู้ยื่นข้อเสนอซึ่งเป็นผู้รับจ้างจะต้องปฏิบัติตามกฎหมายว่าด้วยการส่งเสริมการพาณิชย์ ดังนี้

(๑) แจกการสั่งหรือนำสิ่งของดังกล่าวเข้ามาจากต่างประเทศ ต่อกรมเจ้าท่า ภายใน ๗ วัน นับตั้งแต่วันที่ผู้รับจ้างสั่งหรือซื้อของจากต่างประเทศ เว้นแต่เป็นของที่รัฐมนตรีว่าการกระทรวงคมนาคมประกาศยกเว้นให้บรรทุกโดยเรืออื่นได้

(๒) จัดการให้สิ่งของดังกล่าวบรรทุกโดยเรือไทย หรือเรือที่มีสิทธิเช่นเดียวกับเรือไทย จากต่างประเทศมายังประเทศไทย เว้นแต่จะได้รับอนุญาตจากกรมเจ้าท่า ให้บรรทุกสิ่งของนั้น โดยเรืออื่นที่ไม่ใช่เรือไทย ซึ่งจะต้องได้รับอนุญาตเช่นนั้นก่อนบรรทุกของลงเรืออื่น หรือเป็นของที่รัฐมนตรีว่าการกระทรวงคมนาคมประกาศยกเว้นให้บรรทุกโดยเรืออื่น

(๓) ในกรณีที่ไม่ปฏิบัติตาม (๑) หรือ (๒) ผู้รับจ้างจะต้องรับผิดชอบตามกฎหมายว่าด้วยการส่งเสริมการพาณิชย์นาวี

๑๑.๓ ผู้ยื่นข้อเสนอซึ่งสำนักงานได้คัดเลือกแล้ว ไม่ไปทำสัญญา หรือข้อตกลงภายในเวลาที่ทางราชการกำหนดตั้งระบุไว้ในข้อ ๗ สำนักงานจะริบหลักประกันการยื่นข้อเสนอ หรือเรียกธำนาจจากผู้ออกหนังสือค้ำประกันการยื่นข้อเสนอทันที และอาจพิจารณาเรียกธำนาจให้ชดเชยความเสียหายอื่น (ถ้ามี) รวมทั้งจะพิจารณาให้เป็นผู้ที่ทำงานตามระเบียบกระทรวงการคลังว่าด้วยการจัดซื้อจัดจ้างและการบริหารพัสดุภาครัฐ

๑๑.๔ สำนักงานสงวนสิทธิ์ที่จะแก้ไขเพิ่มเติมเงื่อนไข หรือข้อกำหนดในแบบสัญญาให้เป็นไปตามความเห็นของสำนักงานอัยการสูงสุด (ถ้ามี)

๑๑.๕ ในกรณีที่เอกสารแนบท้ายเอกสารประกวดราคาอิเล็กทรอนิกส์ มีความขัดหรือแย้งกัน ผู้ยื่นข้อเสนอจะต้องปฏิบัติตามคำวินิจฉัยของสำนักงาน คำวินิจฉัยดังกล่าวให้ถือเป็นที่สุด และผู้ยื่นข้อเสนอไม่มีสิทธิเรียกร้องค่าใช้จ่ายใดๆ เพิ่มเติม

๑๑.๖ สำนักงาน อาจประกาศยกเลิกการจัดจ้างในกรณีต่อไปนี้ได้ โดยที่ผู้ยื่นข้อเสนอจะเรียกร้องค่าเสียหายใดๆ จากสำนักงานไม่ได้

(๑) ไม่ได้รับการจัดสรรเงินที่จะใช้ในการจัดจ้างหรือได้รับจัดสรรแต่ไม่เพียงพอที่จะทำการจัดจ้างครั้งนี้ต่อไป

(๒) มีการกระทำที่เข้าลักษณะผู้ยื่นข้อเสนอที่ชนะการจัดจ้างหรือที่ได้รับการคัดเลือกมีผลประโยชน์ร่วมกัน หรือมีส่วนได้เสียกับผู้ยื่นข้อเสนอรายอื่น หรือขัดขวางการแข่งขันอย่างเป็นธรรม หรือสมยอมกันกับผู้ยื่นข้อเสนอรายอื่น หรือเจ้าหน้าที่ในการเสนอราคา หรือสื่อว่ากระทำการทุจริตอื่นใดในการเสนอราคา

(๓) การทำการจัดจ้างครั้งนี้ต่อไปอาจก่อให้เกิดความเสียหายแก่สำนักงาน หรือกระทบต่อประโยชน์สาธารณะ

(๔) กรณีอื่นในทำนองเดียวกับ (๑) (๒) หรือ (๓) ตามที่กำหนดในกฎกระทรวง ซึ่งออกตามความในกฎหมายว่าด้วยการจัดซื้อจัดจ้างและการบริหารพัสดุภาครัฐ

## ๑๒. การปฏิบัติตามกฎหมายและระเบียบ

ในระหว่างระยะเวลาการจ้าง ผู้ยื่นข้อเสนอที่ได้รับการคัดเลือกให้เป็นผู้รับจ้างต้องปฏิบัติตามหลักเกณฑ์ที่กฎหมายและระเบียบได้กำหนดไว้โดยเคร่งครัด

## ๑๓. การประเมินผลการปฏิบัติงานของผู้ประกอบการ

สำนักงาน สามารถนำผลการปฏิบัติงานแล้วเสร็จตามสัญญาของผู้ยื่นข้อเสนอที่ได้รับการคัดเลือกให้เป็นผู้รับจ้างเพื่อนำมาประเมินผลการปฏิบัติงานของผู้ประกอบการ

ทั้งนี้ หากผู้ยื่นข้อเสนอที่ได้รับการคัดเลือกไม่ผ่านเกณฑ์ที่กำหนดจะถูกระงับการยื่นข้อเสนอหรือทำสัญญากับสำนักงาน ไว้ชั่วคราว

สำนักงานพัฒนารัฐบาลดิจิทัล (องค์การมหาชน)

สิงหาคม ๒๕๖๑

ข้อกำหนดคุณสมบัติขั้นต่ำ (Term of Reference: TOR)  
โครงการจ้างพัฒนาเครื่องมือเพื่อวัดคุณภาพและความปลอดภัย  
ด้วยการวิเคราะห์ข้อมูลเพื่อระบบ G-Cloud  
ของสำนักงานพัฒนารัฐบาลดิจิทัล (องค์การมหาชน) (สพร.)  
โดยวิธีประกวดราคาอิเล็กทรอนิกส์ (e-bidding)

1. เหตุผลและความจำเป็น

สำนักงานพัฒนารัฐบาลดิจิทัล (องค์การมหาชน) หรือ (สพร.) จัดตั้งขึ้นตามพระราชกฤษฎีกาจัดตั้งสำนักงานพัฒนารัฐบาลดิจิทัล (องค์การมหาชน) พ.ศ. ๒๕๖๑ โดยเป็นหน่วยงานกลางของระบบรัฐบาลดิจิทัล ทำหน้าที่ให้บริการส่งเสริม สนับสนุน พัฒนา บริหารจัดการ และให้บริการโครงสร้างพื้นฐานทางเทคโนโลยีดิจิทัลและระบบการให้บริการหรือแอปพลิเคชันพื้นฐานของหน่วยงานของรัฐและหน่วยงานอื่นเกี่ยวกับการพัฒนารัฐบาลดิจิทัล รวมทั้ง จัดทำมาตรฐาน แนวทาง มาตรการ หลักเกณฑ์ และวิธีการทางเทคโนโลยีดิจิทัล เพื่อเชื่อมโยง ส่งเสริมสนับสนุน แลกเปลี่ยนข้อมูลระหว่างหน่วยงานของรัฐ การเปิดเผยข้อมูลภาครัฐผ่านเทคโนโลยีดิจิทัล และเป็นศูนย์กลางการแลกเปลี่ยนทะเบียนข้อมูลดิจิทัลภาครัฐเพื่ออำนวยความสะดวกในการให้บริการประชาชนและในการดำเนินงานของหน่วยงานของรัฐ พัฒนาบริการดิจิทัลภาครัฐแบบเบ็ดเสร็จ ณ จุดเดียวที่ประชาชนสามารถเข้าถึงบริการ ได้อย่างสะดวก รวดเร็ว และมั่นคงปลอดภัย รวมถึงการให้คำปรึกษาและสนับสนุนหน่วยงานของรัฐในการบริหารจัดการโครงการด้านเทคโนโลยีดิจิทัล ตลอดจนส่งเสริม สนับสนุน ให้บริการวิชาการ และจัดอบรมเพื่อยกระดับทักษะความรู้ความสามารถของเจ้าหน้าที่ของรัฐด้านรัฐบาลดิจิทัล ศึกษา วิจัย สร้างนวัตกรรม และส่งเสริมและสนับสนุนงานวิชาการ งานวิจัยและนวัตกรรมในการพัฒนารัฐบาลดิจิทัล สนับสนุนการดำเนินงานของหน่วยงานของรัฐที่รับผิดชอบในการจัดทำกรอบการจัดสรรงบประมาณบูรณาการประจำปีที่เกี่ยวข้องกับการดำเนินงานด้านรัฐบาลดิจิทัล สนับสนุนการติดตาม และประเมินผลการดำเนินงานตามแผนงานและแผนระดับชาติที่เกี่ยวกับรัฐบาลดิจิทัล

ดังนั้น เพื่อเป็นการพัฒนาและการให้บริการระบบรัฐบาลอิเล็กทรอนิกส์ (e-Government) เพื่อยกระดับการบริหารงานของภาครัฐให้ก้าวสู่ความทันสมัยที่มาพร้อมกับความสะดวกและรวดเร็วควบคู่ไปกับการปรับเปลี่ยนบริการ แก่ประชาชนด้วยระบบอิเล็กทรอนิกส์ที่มีประสิทธิภาพ มั่นคง ปลอดภัย และทันสมัย อีกทั้งยังพัฒนาให้เกิดการบูรณาการระหว่างหน่วยงานภาครัฐด้วยการเชื่อมโยงข้อมูลของทุกภาคส่วนเข้าด้วยกัน ซึ่งที่ผ่านมา สพร. ได้ดำเนินโครงการพัฒนาระบบคลาวด์ภาครัฐ (Government Cloud : G-Cloud) ซึ่งเป็นการให้บริการทรัพยากรในด้านต่างๆ เช่น ระบบประมวลผล (CPU), หน่วยความจำสำรอง (RAM), หน่วยความจำถาวร (DISK) และอินเทอร์เน็ต (Internet) เป็นต้น

ในการนี้ จึงมีความจำเป็นต้องดำเนินการพัฒนาเครื่องมือเพื่อวัดคุณภาพและความปลอดภัยด้วยการวิเคราะห์ข้อมูลเพื่อระบบ G-Cloud เพื่อใช้สำหรับตรวจสอบและแสดงผลคุณภาพของเครือข่ายและแอปพลิเคชัน โดยใช้การวิเคราะห์ข้อมูล (data analytic) เพื่อตรวจสอบ ติดตาม และวิเคราะห์สถานะการให้บริการกลางภาครัฐต่างๆ โดยนำข้อมูลดังกล่าวมาวิเคราะห์ และปรับปรุงการให้บริการกลางภาครัฐเป็นไปอย่างมีประสิทธิภาพมากยิ่งขึ้น เพื่อให้บริการระบบ G-Cloud ได้อย่างต่อเนื่องและมีคุณภาพ

2. วัตถุประสงค์

- 2.1 เพื่อจ้างพัฒนาระบบตรวจสอบและระบบแสดงผลคุณภาพของเครือข่ายและแอปพลิเคชัน
- 2.2 เพื่อจ้างพัฒนาระบบวิเคราะห์ข้อมูล (data analytic) ข้อมูลของเครือข่ายและแอปพลิเคชัน
- 2.3 เพื่อตรวจสอบและวิเคราะห์ข้อมูลของเครือข่ายและแอปพลิเคชันให้เป็นไปอย่างมีประสิทธิภาพ

ลงนามผู้จัดทำ

ประธานกรรมการ นายอดิศักดิ์ ศรีนครินทร์

กรรมการ นายจิรพัฒน์ ศุภกนิพันธ์

กรรมการ นายณฤเทพ ฉัตรวิมลกุล

สำนักงานพัฒนารัฐบาลดิจิทัล (องค์การมหาชน)(สพร.)

โทรศัพท์ 0 2612 6000

ลงนาม 

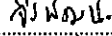
ลงนาม 

ลงนาม 

ครั้งที่ 1

วันที่ 16/07/2561

- 2.4 เพื่อตรวจสอบและวิเคราะห์ข้อมูลของเครือข่ายและแอปพลิเคชันเพื่อให้สามารถแก้ไขปัญหาที่เกิดขึ้นได้อย่างรวดเร็ว
- 2.5 เพื่อตรวจสอบและวิเคราะห์ข้อมูลของเครือข่ายและแอปพลิเคชันเพื่อให้สามารถแสดงสถิติการใช้งานได้

### 3. คุณสมบัติผู้เสนอราคา

- 3.1 ผู้เสนอราคาต้องเป็นนิติบุคคลผู้มีอาชีพในงานจ้างที่ประกวดราคาอิเล็กทรอนิกส์นี้
- 3.2 ผู้เสนอราคาต้องไม่เป็นผู้ที่ถูกระบุชื่อไว้ในบัญชีรายชื่อผู้ทำงานของทางราชการและได้แจ้งเวียนชื่อแล้ว หรือไม่เป็นผู้ที่ได้รับผลของการสั่งให้นิติบุคคลหรือบุคคลอื่นเป็นผู้ทำงานตาม ระเบียบของทางราชการ
- 3.3 ผู้เสนอราคาต้องไม่เป็นผู้มีผลประโยชน์ร่วมกันกับผู้เสนอราคารายอื่น หรือไม่เป็นผู้กระทำการอันเป็นการขัดขวางการแข่งขันราคาอย่างเป็นธรรม
- 3.4 ผู้เสนอราคาต้องไม่เป็นผู้ได้รับเอกสิทธิ์หรือความคุ้มกัน ซึ่งอาจปฏิเสธไม่ยอมขึ้นศาลไทย เว้นแต่รัฐบาลของผู้เสนอราคาได้มีคำสั่งให้สละสิทธิ์และความคุ้มกันเช่นนั้น
- 3.5 ผู้เสนอราคาต้องไม่อยู่ในฐานะเป็นผู้ไม่แสดงบัญชีรายรับรายจ่าย หรือแสดงบัญชีรายรับรายจ่ายไม่ถูกต้องครบถ้วนในสาระสำคัญ
- 3.6 นิติบุคคลที่จะเข้าเป็นคู่สัญญากับหน่วยงานภาครัฐซึ่งได้ดำเนินการจัดซื้อจัดจ้างด้วยระบบอิเล็กทรอนิกส์ (e-Government Procurement : e-GP) ต้องลงทะเบียนในระบบอิเล็กทรอนิกส์ของกรมบัญชีกลางที่เว็บไซต์ศูนย์ข้อมูลจัดซื้อจัดจ้างภาครัฐ
- 3.7 เอกสารอ้างอิงที่ใช้ต้องเป็นเอกสารหรือหนังสือรับรองที่มาจากเจ้าของผลิตภัณฑ์หรือบริษัทสาขาของผู้เป็นเจ้าของผลิตภัณฑ์ในประเทศไทย เท่านั้น

### 4. เงื่อนไขการเสนอราคา

ผู้เสนอราคาจะต้องปฏิบัติ ดังนี้

- 4.1 ปฏิบัติตามเงื่อนไขที่ระบุไว้ในเอกสารจ้างด้วยวิธีประกวดราคาอิเล็กทรอนิกส์
- 4.2 ราคาที่เสนอจะต้องเป็นราคาที่รวมภาษีมูลค่าเพิ่ม และภาษีอื่น ๆ (ถ้ามี) รวมค่าใช้จ่ายตั้งปวงไว้ด้วยแล้ว
- 4.3 ผู้เสนอราคาจะต้องลงทะเบียนเพื่อเข้าสู่กระบวนการเสนอราคา ตามวัน เวลา ที่กำหนด
- 4.4 ผู้เสนอราคาจะต้องเสนอกำหนดยื่นราคาไม่น้อยกว่า 60 วันนับแต่วันที่ยื่นยื่นราคาสุดท้ายโดยภายในกำหนดยื่นราคาห้ามผู้เสนอราคาถอนการเสนอราคา
- 4.5 ผู้เสนอราคาสามารถศึกษาและทำความเข้าใจในระบบและวิธีการเสนอราคาด้วยวิธีประกวดราคาอิเล็กทรอนิกส์ของกรมบัญชีกลางที่แสดงไว้ในเว็บไซต์ [www.gprocurement.go.th](http://www.gprocurement.go.th)
- 4.6 ผู้เสนอราคาจะต้องจัดทำขอบเขตการดำเนินงานเป็นตารางเปรียบเทียบคุณสมบัติตามรูปแบบดังนี้

ขอบเขตการดำเนินงานที่ สพร. กำหนด	ขอบเขตการดำเนินงานที่ผู้เสนอราคา เสนอ	เปรียบเทียบขอบเขตการดำเนินงาน	เอกสารอ้างอิง
ให้คัดลอกขอบเขตการดำเนินงานที่ สพร. กำหนด	ให้ระบุขอบเขตการดำเนินงานที่ผู้เสนอราคาเสนอ	ให้ระบุจุดที่ดีกว่า หรือเทียบเท่าขอบเขตการดำเนินงานที่กำหนด	ให้ระบุเอกสารอ้างอิง (ถ้ามี)

- 4.7 เอกสารอ้างอิงที่ใช้ต้องเป็นเอกสารหรือหนังสือรับรองที่มาจากเจ้าของผลิตภัณฑ์หรือบริษัทสาขาของผู้เป็นเจ้าของผลิตภัณฑ์ในประเทศไทย เท่านั้น
- 4.8 สพร. ขอสงวนสิทธิ์ที่จะลงนามในสัญญาจ้างต่อเมื่อได้รับอนุมัติงบประมาณแล้วเท่านั้น

### 5. รายละเอียดคุณลักษณะเฉพาะและข้อกำหนด

ผู้รับจ้างมีงานที่ต้องดำเนินการ ดังต่อไปนี้

ลงนามผู้จัดทำ

ประธานกรรมการ นายอดิศักดิ์ ศรีนครินทร์

กรรมการ นายจิรพัฒน์ ศุภอภิรัตน์

กรรมการ นายอนุเทพ ฉัตรวานิชกุล

สำนักงานพัฒนารัฐบาลดิจิทัล (องค์การมหาชน)(สพร.)

โทรศัพท์ 0 2612 6000

ลงนาม  .....

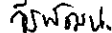
ลงนาม  .....

ลงนาม  .....

ครั้งที่ 1

วันที่ 16 / 07 / 2561

- 5.1 ดำเนินการพัฒนาส่วนของการจัดส่งข้อมูล (Collect Data) โดยมีคุณสมบัติดังนี้
  - 5.1.1 สามารถรับข้อมูลจากการทำ Port Mirroring บนอุปกรณ์เครือข่ายได้
  - 5.1.2 สามารถส่งข้อมูล TCP header แบบโครงสร้างเฉพาะ (metadata) ได้
  - 5.1.3 สามารถส่งข้อมูล TCP header ชนิด Source IP, Destination IP, Source Port, Destination Port และ protocol ได้
  - 5.1.4 สามารถส่งข้อมูล TCP State ชนิด SYNC(SYN), Reset(RST), Finish(FIN) และ Timeout ได้
  - 5.1.5 สามารถตรวจสอบและส่งข้อมูลของระยะเวลาในการส่งข้อมูลจากเครื่องผู้ใช้งาน (client) ไปยังเครื่องผู้ให้บริการ (server) ได้
  - 5.1.6 สามารถส่งข้อมูลแบบ Gigabits Per Second แบบเต็มประสิทธิภาพ (line rate) ได้
  - 5.1.7 สามารถส่งข้อมูลแบบ Packet Per Second ได้
  - 5.1.8 สามารถบอกจำนวนทั้งหมดของการเชื่อมต่อ (connection) ได้
  - 5.1.9 สามารถบอกขนาดของข้อมูลที่ส่งได้ (bytes)
  - 5.1.10 สามารถส่งข้อมูลของ TCP เมื่อมีการส่งข้อมูลใหม่ (TCP retransmission rate) ได้
  - 5.1.11 สามารถส่งข้อมูลของ TCP เมื่อการส่งข้อมูลหยุดลง (TCP window size zero) ได้
  - 5.1.12 สามารถบอกข้อมูลขาเข้าและข้อมูลขาออกของ TCP Connection ได้
  - 5.1.13 สามารถส่งข้อมูล IP address ของ web site ได้
  - 5.1.14 สามารถส่งข้อมูล path ของ URL ได้
  - 5.1.15 สามารถส่งข้อมูล status code ได้
  - 5.1.16 สามารถส่งข้อมูล HTTP header ชนิด User-Agent, XFF และ cookie ได้เป็นอย่างดี
  - 5.1.17 สามารถส่งข้อมูลชนิดของการร้องขอ DNS (DNS query type) ได้
  - 5.1.18 สามารถส่งข้อมูลชื่อของการร้องขอ DNS (DNS query name) ได้
  - 5.1.19 สามารถส่งข้อมูล IP address ของการร้องขอ DNS (DNS answer) แบบ IPv4 ได้
  - 5.1.20 สามารถส่งข้อมูล DNS return code ได้
  - 5.1.21 สามารถส่งข้อมูล DNS return type ได้
  
- 5.2 จัดหาซอฟต์แวร์หรือโปรแกรมในส่วนของการแสดงผลข้อมูล (Dashboard) จากส่วนของการจัดส่งข้อมูล (Collect Data) โดยมีคุณสมบัติดังนี้
  - 5.2.1 สามารถทำ local authentication user ได้
  - 5.2.2 สามารถรวบรวมข้อมูล วิเคราะห์ข้อมูล จัดทำรายงานสรุปผลข้อมูล ซึ่งได้จากระบบจัดส่งข้อมูลเครือข่าย
  - 5.2.3 สามารถแสดงผลข้อมูลผ่านหน้าจอแสดงผล (Dashboard) โดยมีลักษณะอย่างน้อยดังนี้
    - 5.2.3.1 แสดงผลเป็น กราฟแท่ง, กราฟวงกลม (Pie chart), กราฟเส้น และตารางสรุปผลได้
    - 5.2.3.2 สามารถแสดงผลข้อมูลเป็นช่วงเวลา เช่น เป็นรายปี รายเดือน รายวัน รายชั่วโมง รายนาที ได้
    - 5.2.3.3 สามารถค้นหาและเรียงลำดับข้อมูลที่ต้องการให้แสดงได้ เช่น มากไปน้อย, น้อยไปมาก ได้
  - 5.2.4 การแสดงผลข้อมูลของ TCP โดยมีลักษณะดังต่อไปนี้
    - 5.2.4.1 IP ต้นทาง (Source IP)
    - 5.2.4.2 IP ปลายทาง (Destination IP)
    - 5.2.4.3 Port ต้นทาง (Source Port)
    - 5.2.4.4 Port ปลายทาง (Destination Port)
  - 5.2.5 แสดงผลโดยแสดง IP ต้นทางและ IP ปลายทางให้อยู่ในตารางเดียวกันได้
  - 5.2.6 แสดงผลโดยแสดง Port ต้นทางและ Port ปลายทางให้อยู่ในตารางเดียวกันได้
    - 5.2.6.1 ระยะเวลาในการส่งข้อมูลจากเครื่องผู้ใช้งาน (client) ไปยังเครื่องผู้ให้บริการ (server)
    - 5.2.6.2 ข้อมูลของ TCP เมื่อมีการส่งข้อมูลใหม่ (TCP retransmission rate) ได้

ลงนามผู้จัดทำ

ประธานกรรมการ นายอดิศักดิ์ ศรีนครินทร์

กรรมการ นายจิรพัฒน์ ศุภกนิษฐ์

กรรมการ นายนฤเทพ ฉัตรวิชกุล

สำนักงานพัฒนารัฐบาลดิจิทัล (องค์การมหาชน)(สพร.)

โทรศัพท์ 0 2612 6000

ลงนาม  .....

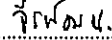
ลงนาม  .....

ลงนาม  .....

ครั้งที่ 1

วันที่ 16/07/2561

- 5.2.6.3 สถานะของการส่งข้อมูลสุดท้าย (TCP ending states)
- 5.2.6.4 ข้อมูลของ TCP เมื่อการส่งข้อมูลหยุดลง (TCP window size zero) ได้
- 5.2.6.5 การใช้งานของ IP address แบบคัตย่อ (IP CIDR's aggregated traffic)
- 5.2.6.6 แสดงผลข้อมูลของการใช้งานกราฟฟิกของ TCP โดยแสดงค่าต่ำสุด, ค่าเฉลี่ย, ผลรวม, เปอร์เซ็นต์, standard deviation, Top-N
- 5.2.7 การแสดงผลการใช้งานของ HTTP โดยมีลักษณะดังนี้
  - 5.2.7.1 แสดง host (HTTP URL) ได้
  - 5.2.7.2 แสดงสถานะของการทำงานของ HTTP (HTTP Status Code) ได้
  - 5.2.7.3 แสดงผลขอ HTTP Query
  - 5.2.7.4 แสดงผลการอ้างอิงถึงข้อมูลของ HTTP ก่อนมีการร้องขอได้ (HTTP Referrer)
  - 5.2.7.5 แสดงผลข้อมูลของ user-agent ได้ (HTTP User-agent)
  - 5.2.7.6 แสดงผลข้อมูลของ Method เช่น GET, POST ได้
  - 5.2.7.7 แสดงผลข้อมูลในการส่งข้อมูลครั้งแรกของ Method แบบ POST ในขนาด 1K-byte ได้
  - 5.2.7.8 แสดงผลข้อมูลผิดพลาดของ HTTP ได้ (HTTP error rate)
  - 5.2.7.9 แสดงผลระยะเวลาของการส่งข้อมูลจาก client ไปยัง server ได้
  - 5.2.7.10 แสดงผลระยะเวลาของการส่งข้อมูลจาก client ไปยัง server ได้ (HTTP latency)
  - 5.2.7.11 แสดงผลข้อมูลของ IP ต้นทาง, IP ปลายทาง และ URL แบบคัตย่อได้ (aggregation)
- 5.2.8 การแสดงผลการใช้งานของ HTTPS โดยมีลักษณะดังนี้
  - 5.2.8.1 แสดงผลข้อมูล port number 443 ได้
  - 5.2.8.2 แสดงผลการเชื่อมต่อแบบ 7-time ได้
  - 5.2.8.3 วิเคราะห์และแสดงผลสำหรับใบรับรองแบบ SSL (Secure Socket Layer) ได้
  - 5.2.8.4 วิเคราะห์และแสดงผลการโจมตีแบบ DDoS ได้
- 5.2.9 สามารถวิเคราะห์และแสดงผลการใช้งานของ DNS โดยมีรายละเอียดดังนี้
  - 5.2.9.1 สามารถดูพฤติกรรมการใช้งานของ user แต่ละคนได้
  - 5.2.9.2 สามารถดูสถิติการเข้าใช้งาน domain/URL สูงสุดได้
  - 5.2.9.3 สามารถตรวจจับการโจมตีแบบ DDoS ได้
  - 5.2.9.4 สามารถตรวจจับโปรแกรมหรือซอฟต์แวร์ที่ไม่ประสงค์ดีที่มีการร้องขอมาที่ DNS ได้
- 5.2.10 สามารถค้นหาข้อมูล port number ของ TCP/UDP ได้
- 5.2.11 สามารถวิเคราะห์ข้อมูลแบบซ้ำกันของ IP address และ Port (aggregation analysis) ได้
- 5.2.12 สามารถแสดงผลประสิทธิภาพของการใช้งาน application ได้ดังนี้
  - 5.2.12.1 สามารถแสดงผลการเชื่อมต่อระหว่าง client application และ database server แบบ Oracle TNS (Transparent Network Substrate) ได้
  - 5.2.12.2 สามารถแสดงผลประสิทธิภาพการทำงานของ MySQL ได้
- 5.3 ผู้พัฒนาต้องจัดหาเครื่องแม่ข่าย จำนวน 1 ชุด โดยมีคุณสมบัติดังนี้
  - 5.3.1 อุปกรณ์ต้องมีหน่วยประมวลผลกลางชนิด Intel® Xeon® E5-2620 หรือ Intel ATOM C3558 หรือดีกว่า จำนวนไม่น้อยกว่า 2 หน่วย โดยแต่ละหน่วยมีความเร็วสัญญาณนาฬิกาไม่ต่ำกว่า 2.1GHz
  - 5.3.2 อุปกรณ์ต้องใช้สถาปัตยกรรมแบบ Intel C620 Series Chipset หรือดีกว่า
  - 5.3.3 อุปกรณ์ต้องมีหน่วยความจำหลักขนาดไม่น้อยกว่า 64 GB แบบ ECC โดยรองรับการขยายได้รวมสูงสุดไม่น้อยกว่า 256 GB หรือดีกว่า
  - 5.3.4 อุปกรณ์ต้องมี Slot สำหรับการเชื่อมต่ออุปกรณ์เพิ่มเติมเป็นแบบ PCI-express ไม่น้อยกว่า 6 Slot และสามารถรองรับ PCI-express 2.0 ขึ้นไป

ลงนามผู้จัดทำ

ประธานกรรมการ นายอดิศักดิ์ ศรีนครินทร์

กรรมการ นายจิรพัฒน์ ศุภอภิรัตน์

กรรมการ นายนฤเทพ ฉัตรวิชกุล

สำนักงานพัฒนารัฐบาลดิจิทัล (องค์การมหาชน)(สพร.)

โทรศัพท์ 0 2612 6000

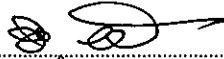
ลงนาม 

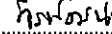
ลงนาม 

ลงนาม 

ครั้งที่ 1

วันที่ 16/07/2561

- 5.3.5 อุปกรณ์ต้องมี Network Interface แบบ 10 Gigabit Ethernet แบบ SFP+ ชนิด LC โดยใช้ Intel 82599 10 Gigabit Ethernet Controller จำนวนไม่น้อยกว่า 2 ช่องสัญญาณพร้อมกับ Transceiver
- 5.3.6 อุปกรณ์ต้องมี Network Interface แบบ 1 Gigabit Ethernet แบบ RJ45 จำนวนไม่น้อยกว่า 4 ช่องสัญญาณ
- 5.3.7 อุปกรณ์ต้องสามารถใส่ Hard Disk Drive ขนาด 2.5 นิ้ว ไม่ต่ำกว่า 24 หน่วย และรองรับ Drive แบบ SAS หรือ SATA หรือ SSD ได้เป็นอย่างดี
- 5.3.8 อุปกรณ์ต้องมีฮาร์ดดิสก์ชนิด SAS จำนวนไม่น้อยกว่า 15 หน่วย โดยแต่ละหน่วยจะต้องมีความจุไม่น้อยกว่า 2.4 TB ความเร็วรอบไม่น้อยกว่า 10K RPM รองรับการถอดเปลี่ยนแบบ Hot-Plug หรือ Hot-swap ได้
- 5.3.9 อุปกรณ์ต้องมีระบบควบคุมการจัดเก็บข้อมูล (Controller) แบบ SAS/SATA หรือดีกว่า ซึ่งสนับสนุนการทำ RAID 0,1,5 ได้เป็นอย่างดี โดยมีหน่วยความจำไม่น้อยกว่า 2GB
- 5.3.10 อุปกรณ์ต้องมี Power Supplies ขนาดไม่ต่ำกว่า 750W จำนวน 2 หน่วย และ Cooling Fans แบบ Redundant และรองรับการถอดเปลี่ยนแบบ Hot Plug หรือ Hot Swap ได้
- 5.3.11 อุปกรณ์ต้องมีพอร์ตเชื่อมต่ออุปกรณ์ ประกอบด้วย USB 2.0 ขึ้นไปจำนวน 2 port และ 1 micro SD รองรับการใช้ 1 port serial เป็นอย่างน้อย
- 5.3.12 อุปกรณ์ต้องมี Remote Management Port อย่างน้อย 1 พอร์ต เพื่อช่วยในการจัดการ กับ Server จากระยะไกล ผ่าน Web Base Application ( Remote ) สามารถสั่ง Power ON, Power OFF, Restart เครื่อง Server และตั้งค่าใน Bios ได้ และสามารถทำ Virtual KVM Remote Graphical Console, Virtual Power Button Control, Virtual Media และ Virtual Folder ได้ รองรับการใช้งานระยะไกล ( Remote ) ผ่าน Smart Phone หรือ Tablet ด้วย Mobile Application ที่ได้รับการออกแบบมา โดยเฉพาะจากผู้ผลิตทั้งบน Android หรือ iOS ได้เป็นอย่างดี
- 5.3.13 อุปกรณ์ต้องมีระบบบริหารจัดการเครื่องคอมพิวเตอร์แม่ข่าย มีมาตรฐาน UEFI หรือ Embedded UEFI Shell เพื่อรองรับการทำงานแบบ Secure Boot
- 5.3.14 อุปกรณ์ต้องมี Software ช่วยในการจัดการกับอุปกรณ์ต่างๆ ของ Server ได้แบบ web base application โดยสามารถ access ผ่าน web browser ได้ สามารถบอกสถานะของอุปกรณ์ และแจ้งเตือนสิ่งผิดปกติที่เกิดขึ้นกับอุปกรณ์ผ่านทาง SNMP หรือ E-mail ได้
- 5.3.15 อุปกรณ์ต้องรองรับการทำงานร่วมกับ Windows 2012 Server, Red Linux Hat Enterprise, SUSE Linux Enterprise Server, Oracle Solaris, CentOS, Ubuntu หรือ VMware ได้เป็นอย่างดี
- 5.3.16 อุปกรณ์ต้องมีหน่วยควบคุมการแสดงผลจอภาพ ( Integrated Graphic Controller ) สามารถแสดงผลได้ไม่น้อยกว่า 1280 x 1024 (32 bpp) หรือดีกว่า
- 5.3.17 อุปกรณ์ต้องสามารถติดตั้งในตัว Rack มาตรฐานได้ และมีขนาดไม่เกิน 2U พร้อมรางเลื่อนและชุดจัดสาย Cable ด้านหลังสำหรับติดตั้งบน Rack มาตรฐานขนาด 19"
- 5.3.18 อุปกรณ์ต้องเป็นของใหม่และไม่เคยผ่านการใช้งานมาก่อน และไม่เป็นเครื่องที่ถูกนำมาปรับปรุงสภาพใหม่ (Reconditioned หรือ Rebuilt) เป็นเครื่องหรือรุ่นที่อยู่ในสายการผลิต โดยต้องมีหนังสือรับรองจากผู้ผลิต
- 5.3.19 อุปกรณ์ต้องได้รับการรับรองตามมาตรฐานอย่างน้อย ดังนี้
- 5.2.18.1 มาตรฐานการผลิต/บริการตาม ISO 9000 Series
- 5.2.18.2 มาตรฐานการแพร่กระจายคลื่นแม่เหล็กไฟฟ้าตาม FCC หรือ EN หรือ VCCI หรือ CE มาตรฐานความปลอดภัยด้านไฟฟ้าตาม UL หรือ EN หรือ TUV หรือ CSA หรือ IEC
- 5.3.20 มีจอ LCD แสดงสถานะการทำงาน ที่ด้านหน้า ซึ่งสามารถทราบถึงความผิดปกติของระบบได้จาก Error Code บน LCD Display และสามารถจัดการเครื่องแม่ข่ายผ่าน micro USB port
- 5.3.21 รองรับ WIFI หรือ Bluetooth ในการจัดการเครื่องแม่ข่ายผ่านอุปกรณ์สื่อสารเคลื่อนที่ได้โดยตรงเพื่อความปลอดภัย

ลงนามผู้จัดทำ

ประธานกรรมการ นายอดิศักดิ์ ศรีนครินทร์

กรรมการ นายจิรพัฒน์ ศุภกอนันต์

กรรมการ นายอนุเทพ ฉัตรวนิชกุล

สำนักงานพัฒนารัฐบาลดิจิทัล (องค์การมหาชน)(สพร.)

โทรศัพท์ 0 2612 6000

ลงนาม  .....

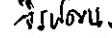
ลงนาม  .....

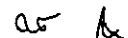
ลงนาม  .....

ครั้งที่ 1

วันที่ 16 / 07, 2561

## 6. การติดตั้งและขอบเขตการดำเนินงาน

- 6.1 ดำเนินการศึกษา สำรวจ จุดและสถานที่ติดตั้ง ร่วมกับทางสำนักงานพัฒนารัฐบาลดิจิทัล (องค์การมหาชน)(สพร.) และเสนอแผนในการติดตั้งอุปกรณ์ทั้งหมดในโครงการ
- 6.2 ดำเนินการติดตั้งซอฟต์แวร์ดังต่อไปนี้

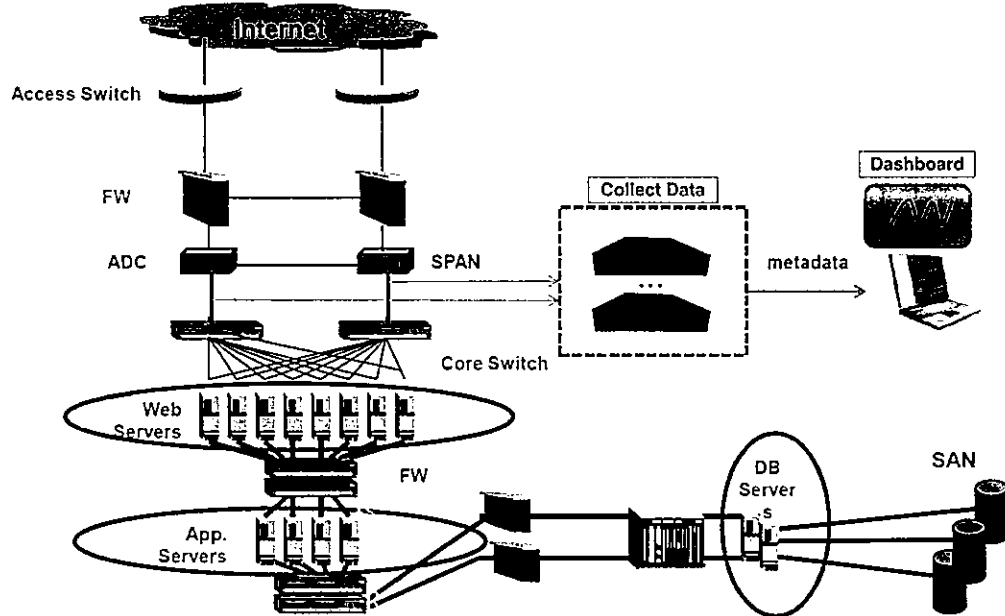

- 6.3 สนับสนุนความรู้ระดับสูงให้แก่ สพร. เพื่อใช้ในการกำหนดค่า (Configuration) ให้กับซอฟต์แวร์และฮาร์ดแวร์ตามข้อ 5.1, 5.2 และ 5.3 ให้สามารถใช้งานร่วมกันได้อย่างมีประสิทธิภาพ
- 6.4 ดำเนินการจัดทำ User Acceptance Testing (UAT) ตามข้อ 5.1 และข้อ 5.2 ในเชิงฟังก์ชันการทำงาน (Functional Testing) พร้อมทั้งจัดทำและนำเสนอแผนและวิธีการทดสอบระบบให้ สำนักงานพัฒนารัฐบาลดิจิทัล (องค์การมหาชน) (สพร.) พิจารณา โดยกำหนด Test Case ที่สอดคล้องกับประเภทการทดสอบ ได้แก่ Unit Testing, Integration Testing และ System Testing และหลังจากผู้รับจ้างได้ทำการทดสอบระบบงานแล้ว ให้จัดทำเอกสารรายงานผลการทดสอบประสิทธิภาพของระบบงาน (Quality Assurance Document) และนำเสนอให้กับสำนักงานพัฒนารัฐบาลดิจิทัล (องค์การมหาชน)(สพร.)
- 6.5 ในกรณีผลการทดสอบการทำงานของซอฟต์แวร์และฮาร์ดแวร์ไม่สามารถทำงานได้อย่างถูกต้อง ครบถ้วนตามวัตถุประสงค์ของโครงการ ผู้พัฒนาจะต้องทำการปรับปรุงแก้ไขเพื่อให้การทดสอบผ่านเงื่อนไขตามข้อกำหนดดังกล่าว
- 6.6 ในระหว่างที่ทำการทดสอบระบบ หากซอฟต์แวร์และฮาร์ดแวร์ใดของสำนักงานพัฒนารัฐบาลดิจิทัล (องค์การมหาชน) (สพร.) หรือหน่วยงานที่เกี่ยวข้องได้รับความเสียหายระหว่างการทดสอบ และส่งผลให้เกิดข้อบกพร่องของระบบคอมพิวเตอร์ โดยความเสียหายที่เกิดขึ้นระหว่างการทดสอบนั้น เกิดจากความบกพร่องของบุคลากรของผู้พัฒนา ผู้พัฒนาจะต้องทำการซ่อมแซม แก้ไขหรือเปลี่ยนแทนโดยไม่คิดค่าใช้จ่ายใด ๆ จากสำนักงานพัฒนารัฐบาลดิจิทัล (องค์การมหาชน)(สพร.)
- 6.7 ดำเนินการจัดอบรมการใช้งานซอฟต์แวร์และฮาร์ดแวร์ ตามที่ตกลงกับ สพร. สำหรับผู้เข้ารับการอบรมจำนวน 6 ท่าน ท่านละไม่น้อยกว่า 1 วัน โดยมีเนื้อหาประกอบไปด้วย การติดตั้ง การบำรุงรักษา การแก้ไขปัญหา ทั้งนี้ ผู้รับจ้างเป็นผู้ออกค่าใช้จ่ายทั้งหมด

## 7. ระยะเวลาในการดำเนินงาน

ผู้รับจ้างจะต้องดำเนินงานให้แล้วเสร็จภายในระยะเวลา 180 วัน (รวมวันหยุดราชการ) นับถัดจากวันที่ลงนามในสัญญา

ลงนามผู้จัดทำ

ประธานกรรมการ นายอดิศักดิ์ ศรีนครินทร์

กรรมการ นายจิรพัฒน์ ศุภภินันต์

กรรมการ นายอนุเทพ ฉัตรวิชกุล

สำนักงานพัฒนารัฐบาลดิจิทัล (องค์การมหาชน)(สพร.)

โทรศัพท์ 0 2612 6000

ลงนาม 

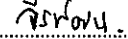
ลงนาม 

ลงนาม 

ครั้งที่ 1

วันที่ 16/07/2561



## 8. การส่งมอบงาน

ผู้รับจ้างต้องปฏิบัติตามเงื่อนไขสัญญาจ้างและส่งมอบงาน โดยแบ่งเป็น 3 งวดงาน ดังนี้

งวดที่ 1: ภายใน 60 วัน นับถัดจากวันที่ลงนามในสัญญา ต้องดำเนินการและส่งมอบงาน ดังนี้

- อุปกรณ์ฮาร์ดแวร์และซอฟต์แวร์ที่เสนอมาทั้งหมดในโครงการ ตามข้อ 5.1-5.3 ให้ครบถ้วน
- รายงานการส่งมอบฮาร์ดแวร์และซอฟต์แวร์ทั้งหมดในโครงการ โดยมีรายละเอียด ดังนี้
  - รายการอุปกรณ์ทั้งหมดของโครงการ
  - ยี่ห้อของอุปกรณ์ทั้งหมดของโครงการ
  - รุ่นของอุปกรณ์ทั้งหมดของโครงการ
  - รหัสสินค้า (Serial Number) ของอุปกรณ์ทั้งหมดของโครงการ
  - จำนวนอุปกรณ์ทั้งหมดของโครงการ
  - หน้าที่ของอุปกรณ์แต่ละตัวทั้งหมดของโครงการ
  - ซอฟต์แวร์และลิขสิทธิ์ (Licensed) ของอุปกรณ์ทั้งหมดของโครงการ
- ในรูปแบบเอกสาร จำนวน 2 ชุด และในรูปแบบของดิจิทัล (Soft file) บรรจุลง External storage (USB) จำนวน 2 ชุด

งวดที่ 2: ภายใน 120 วัน นับถัดจากวันที่ลงนามในสัญญา ต้องดำเนินการและส่งมอบงาน ดังนี้

รายงานการดำเนินงานตามข้อ 6.4

- Source Code ในส่วนของการจัดส่งข้อมูล (Collect Data) ตามข้อ 5.1 ที่ทำการพัฒนาเรียบร้อยแล้ว ในรูปแบบเอกสาร จำนวน 2 ชุด และในรูปแบบของดิจิทัล (Soft file) บรรจุลง External storage (USB) จำนวน 2 ชุด

งวดที่ 3: ภายใน 180 วัน นับถัดจากวันที่ลงนามในสัญญา ต้องดำเนินการและส่งมอบงาน ดังนี้

- จัดอบรมการใช้งานซอฟต์แวร์ให้แก่บุคลากรของผู้ว่าจ้างจำนวนไม่น้อยกว่า 6 ท่าน ตามข้อ 6.3
- คู่มือการใช้งานโดยละเอียดโดยแบ่งเป็น
  - คู่มือสำหรับการดูแลระบบ (Admin)
  - คู่มือสำหรับการใช้งานระบบ (User)
- เอกสารของระบบที่พัฒนา ดังต่อไปนี้
  - Unified Modeling Language (UML)
  - ER Diagram
  - Work flow
  - Variable Table
  - อื่นๆ ตามที่ผู้ว่าจ้างเห็นสมควร
- ในรูปแบบเอกสาร จำนวน 2 ชุด และในรูปแบบของดิจิทัล (Soft file) บรรจุลง External storage (USB) จำนวน 2 ชุด

## 9. เงื่อนไขการชำระเงิน

9.1 ผู้ว่าจ้างตกลงจ่ายค่าจ้างให้แก่ผู้รับจ้าง เป็นเช็คขีดคร่อม หรือการโอนเงินทางอิเล็กทรอนิกส์ โดยผู้ว่าจ้าง จะหักภาษี ค่าธรรมเนียมธนาคาร และค่าธรรมเนียมอื่นๆ ที่เกี่ยวข้องจากมูลค่าของค่าจ้าง

9.2 ผู้ว่าจ้างตกลงจ่ายค่าจ้างให้แก่ผู้รับจ้างจำนวน 3 งวด ดังนี้

งวดที่ 1 ชำระเงินเป็นจำนวนร้อยละ 40 ของวงเงินค่าจ้างตามสัญญา ภายหลังจากที่ได้ทำการส่งมอบงานงวดที่ 1 และคณะกรรมการตรวจรับได้ตรวจรับงานตามงานงวดที่ 1 เสร็จสิ้นสมบูรณ์

ลงนามผู้จัดทำ



ประธานกรรมการ นายอดิศักดิ์ ศรีนครินทร์

กรรมการ นายจิรพัฒน์ ศุภอภินันต์

กรรมการ นายนฤเทพ ฉัตรวิมลกุล

สำนักงานพัฒนารัฐบาลดิจิทัล (องค์การมหาชน)(สพร.)

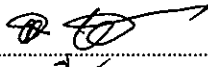
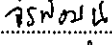
โทรศัพท์ 0 2612 6000

ลงนาม   
ลงนาม   
ลงนาม 

ครั้งที่ 1

วันที่ 16/07/2561

งวดที่ 2 ชำระเงินเป็นจำนวนร้อยละ 40 ของวงเงินค่าจ้างตามสัญญา ภายหลังจากที่ได้ทำการส่งมอบงานงวดที่ 2 และคณะกรรมการตรวจรับได้ตรวจรับงานตามงานงวดที่ 2 เสร็จสิ้นสมบูรณ์  
งวดที่ 3 : ชำระเงินเป็นจำนวนร้อยละ 20 ของวงเงินค่าจ้างตามสัญญา ภายหลังจากที่ได้ทำการส่งมอบงานงวดที่ 3 และคณะกรรมการตรวจรับได้ตรวจรับงานตามงานงวดที่ 3 เสร็จสิ้นสมบูรณ์

#### 10. เงื่อนไขการปรับ

กรณีที่ผู้รับจ้างไม่สามารถดำเนินงานได้ตามเงื่อนไขที่กำหนดไว้ในเอกสารนี้ หรือไม่สามารถส่งมอบงานได้ในแต่ละงวดผู้ให้แก่ว่าจ้างเป็นรายวันในอัตราร้อยละ 0.1 ของมูลค่างานตามสัญญาทั้งหมดต่อวัน แต่ต้องไม่ต่ำกว่าวันละ 100 บาท นับถัดจากวันที่ครบกำหนดระยะเวลาดำเนินการตามข้อ 7 จนถึงวันที่ผู้รับจ้างสามารถส่งมอบงานได้อย่างถูกต้องและครบถ้วนโดยเศษของวันจะถือเป็นหนึ่งวันเต็ม

#### 11. การรับประกันผลงานและการบำรุงรักษา

การให้บริการบำรุงรักษา และซ่อมแซมแก้ไขระบบงานภายใต้โครงการนี้ ผู้รับจ้างต้องทำการบำรุงรักษาซ่อมแซมแก้ไขระบบงานให้อยู่ในสภาพที่ใช้งานได้ดีดังเดิมตลอดระยะเวลาที่รับประกัน โดยระยะเวลาที่รับประกันจะเริ่มนับตั้งแต่วันที่ถัดจากวันที่ผู้ว่าจ้างทำการตรวจรับงานทั้งโครงการแล้วเสร็จเรียบร้อยแล้ว ภายในเงื่อนไข ดังนี้

- 11.1 มีการรับประกันซอฟต์แวร์ในโครงการเป็นระยะเวลา 1 ปี โดยให้นับเวลาตั้งแต่วันที่คณะกรรมการ ตรวจรับงานงวดสุดท้ายเรียบร้อยแล้ว
- 11.2 มีการรับประกันฮาร์ดแวร์ในโครงการเป็นระยะเวลา 3 ปี โดยให้นับเวลาตั้งแต่วันที่คณะกรรมการ ตรวจรับงานงวดสุดท้ายเรียบร้อยแล้ว
- 11.3 เมื่อเกิดเหตุขัดข้อง ผู้ซื้อสามารถโทรแจ้งเหตุได้ตลอด 24 ชั่วโมง โดยตรงจากเจ้าของผลิตภัณฑ์หรือผู้พัฒนา (แล้วแต่กรณี) โดยช่องทางดังต่อไปนี้
  - ติดต่อผ่าน E-Mail
  - ติดต่อผ่านโทรศัพท์สายด่วน (Hotline/Helpdesk/Call Center)
  - ติดต่อผ่านโทรศัพท์เคลื่อนที่
- 11.4 คุณสมบัติของอะไหล่ ชิ้นส่วน หรืออุปกรณ์ใด ๆ ที่ใช้ในการเปลี่ยนหรือทดแทนชั่วคราว
  - กรณีเปลี่ยนอุปกรณ์ อุปกรณ์ที่นำมาเปลี่ยนต้องมีคุณสมบัติไม่ด้อยกว่าอุปกรณ์เดิมในทุกกรณี และต้องเป็นของใหม่ที่ยังไม่เคยผ่านการใช้งานมาก่อน และสามารถใช้งานร่วมกับระบบเดิมได้เป็นอย่างดี
  - กรณีอุปกรณ์ทดแทนชั่วคราว อุปกรณ์ที่นำมาทดแทนเพื่อใช้งานชั่วคราว ต้องมีคุณสมบัติไม่ด้อยกว่าอุปกรณ์เดิมในทุกกรณี และระบบสามารถใช้งานร่วมกับระบบเดิมได้โดยไม่ก่อให้เกิดปัญหาใดๆ
- 11.5 เมื่อมีการตรวจสอบ/แก้ไขใดๆ ผู้พัฒนาต้องส่งรายงานให้ สำนักงานพัฒนารัฐบาลดิจิทัล (องค์การมหาชน)(สพร.) ทุกครั้ง ภายใน 3 วันทำการ นับจากวันที่ได้ดำเนินการแล้วเสร็จ โดยระบุถึงวัน เวลา สถานที่ อาการ สาเหตุ การตรวจสอบ/แก้ไข และสถานภาพสุดท้ายของอุปกรณ์ และในกรณีที่เกิดความล่าช้าในการตรวจสอบ/แก้ไข ผู้พัฒนาจะต้องส่งรายงานความคืบหน้าให้ สำนักงานพัฒนารัฐบาลดิจิทัล (องค์การมหาชน)(สพร.) ทราบเป็นระยะ ทุกๆ 1 วันจนกว่าจะดำเนินการแล้วเสร็จ
- 11.6 ด้านฮาร์ดแวร์ที่เสนอทุกชิ้นให้รวมการรับประกันซ่อม/เปลี่ยน/Upgrade Firmware หรือ ซอฟต์แวร์โดยไม่มีค่าใช้จ่ายเพิ่มเติมตลอดจนถึงสิ้นสุดสัญญา
- 11.7 ด้านซอฟต์แวร์ที่เสนอให้รวมการ Upgrade/Patch โดยไม่มีค่าใช้จ่ายเพิ่มเติมตลอดจนถึงสิ้นสุดสัญญา

#### 12. สถานที่ติดต่อเพื่อขอทราบข้อมูลเพิ่มเติม และส่งข้อเสนอแนะ วิจารณ์ หรือแสดงความคิดเห็น

สามารถส่งข้อคิดเห็นหรือข้อเสนอแนะ วิจารณ์ เกี่ยวกับร่างขอบเขตของงานนี้ โดยให้เป็นลายลักษณ์อักษรและต้องเปิดเผยตัว ได้ที่

ลงนามผู้จัดทำ

ประธานกรรมการ นายอดิศักดิ์ ศรีนครินทร์

กรรมการ นายจิรพัฒน์ ศุภภินันต์

กรรมการ นายนฤเทพ ฉัตรวนิชกุล

สำนักงานพัฒนารัฐบาลดิจิทัล (องค์การมหาชน)(สพร.)

โทรศัพท์ 0 2612 6000

ลงนาม 

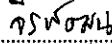
ลงนาม 

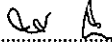
ลงนาม 

ครั้งที่ 1

วันที่ 16 / 07 / 2561

- ทางไปรษณีย์ : สำนักงานพัฒนารัฐบาลดิจิทัล (องค์การมหาชน) อาคารบางกอกไทยทาวเวอร์ ชั้น 17 เลขที่ 108 ถนนรางน้ำ แขวงถนนพญาไท เขตราชเทวี กรุงเทพมหานคร 10400
- โทรศัพท์ 0-2612-6000
- โทรสาร 0-2612-6012
- E-mail : cmp@dga.or.th

ลงนามผู้จัดทำ

ประธานกรรมการ นายอดิศักดิ์ ศรีนครินทร์

กรรมการ นายจิรพัฒน์ ศุภอภิรัตน์

กรรมการ นายนฤเทพ ฉัตรวนิชกุล

สำนักงานพัฒนารัฐบาลดิจิทัล (องค์การมหาชน)(สพร.)

โทรศัพท์ 0 2612 6000

ลงนาม 

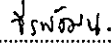
ลงนาม 

ลงนาม 

ครั้งที่ 1

วันที่ 16/07/2561